



**USA**

Instructions for use EN

FIUS17031253

# PRIMO VIAGGIO 4-35 NIDO

## OWNER'S MANUAL

### **WARNING:**

Do not install or use this child restraint until you read and understand all instructions in this manual. To avoid serious injuries to your baby, follow the instructions carefully and be sure to buckle your baby using the 5-point harness.

### **Child Requirements:**

**Weight limits:** 4 - 35 lbs (1.8 - 15.9 kg)

**Maximum height:** 32 inches (81.3 cm)

# Table of Contents

Before You Start	page 3	Installing the Base with different Types of Seat Belts	page 36
Customer Service/Registration Form	page 4	Installing the Car Seat on the Base	page 37
Safety Rules	page 5	Installing the Car Seat without the Base	page 39
Your Car Seat	page 8	Installing the Car Seat with different Types of Seat Belts	page 41
Your Car Seat Base	page 10	Use of a Locking Clip	page 42
Travel System	page 11	How to buckle your baby into the Car Seat	page 43
Serial Numbers	page 12	How to raise or lower the Shoulder Straps	page 48
Assembly before first use	page 13	Dual Cushion System	page 50
Installation Instructions	page 14	Using the Car Seat outside the Vehicle	page 51
LATCH SYSTEM overview	page 15	How to use the Car Seat on Aircraft	page 53
Vehicle seat belt overview	page 16	Cleaning and Maintenance	page 54
Non compatible vehicle belt designs or seating positions	page 24	How to wash the chair padding - Cover removal	page 55
Installing the Base	page 25	How to wash the chair padding - Refitting	page 59
Using the load leg	page 26	Replacement Parts	page 60
How to level the base in the vehicle	page 27		
How to Install the Base using the LATCH SYSTEM	page 28		
How to install the Base using your VEHICLE SEAT BELT	page 32		
How to install the Base using a lap/shoulder INFLATABLE SHOULDER BELT	page 35_2-		

## Before You Start

- 1** Please read this manual carefully. Keep this manual in the rear compartment of your child car seat.
- 2** Review car seat parts and read through instructions. Read and understand the labels and all the instructions before using this car seat.
- 3** Fill in and return the registration form (see page 4).
- 4** All assembly must be performed by an adult.
- 5** Do not use the car seat if damaged or parts are missing.
- 6** Use only parts or accessories approved by Peg-Perego. Do not modify or repair any part.
- 7** Remember: this car seat is to be installed rear facing only.
- 8** Peg-Perego has the right to make changes to the product at any time without notice.

## Customer Service

Call Peg-Perego USA Customer Service at 1-800-671-1701 (toll free) for information about repairs or spare parts. If any part is missing or damaged, replace with Peg-Perego parts only. See page 60 for a list of replacement parts.

If you want more than one base, you can purchase it from your local dealer, or you can call 1-800-671-1701 (toll free), or you can go to [www.pegperego.com](http://www.pegperego.com).

## Registration Form

**Important!** Child restraints could be recalled for safety reasons. You must register this restraint to be reached in a recall. Send your name, address and the restraint's model number and manufacturing date to:

**Peg-Perego U.S.A., Inc.**

**3625 Independence Drive**

**Fort Wayne, IN 46808**

**Or call 1-800-671-1701 (toll free)**

**Or register online at**

**[www.carseat-registration.pegperego.com](http://www.carseat-registration.pegperego.com)**

For recall information, call the U.S. Government's Vehicle Safety Hotline at 1-888-327-4236 (TTY: 1-800-424-9153). Or go to <http://www.NHTSA.gov>

**Important!** This information is already available on the registration form attached to your new car seat. All that you can do is tear off the part indicated and send through ordinary mail. We have already paid for it. Complete and send in the registration form right away.

## Safety Rules

### **WARNING**

- This car seat meets or exceeds all applicable Federal Motor Vehicle Safety Standard 213 requirements for use in motor vehicles and aircraft.
  - Read all instructions before use. Keep instructions for future reference in the dedicated pocket located in the rear compartment of this car seat.
  - Your child could be seriously injured if you do not follow instructions and warning labels correctly.
  - Use this car seat rear facing only. This seat is not designed to face forward. Serious injury or death can occur in an accident if you install the seat facing forward.
  - If your vehicle has air bags, do not install this car seat on a seating position equipped with an active air bag. In case of air bag deployment the restraint could be hit with severe force. Death or serious injuries can occur to the restraint occupant.
  - If your vehicle is equipped with air bags, refer to your Vehicle Owner's Manual for
- 
- instructions on where to install a child car seat.
- Do not install an inflatable shoulder belt under the Right Tight lockoff clip. For additional information, please refer to your Vehicle Owner's Manual.
  - Owners of vehicles with front (or rear) passenger side air bags should refer to their Vehicle Owner's Manual for child restraint installation instructions.
  - This car seat is certified for use with or without base. Use of the base is highly recommended for ease of proper installation. Install this car seat without the base only if needed.
  - This car seat base is equipped with a load leg. The car seat is certified for use with and without the load leg. However, the load leg guarantees a more stable installation and less rotation of the seat in a frontal collision.
  - Do not use the load leg if the adjustable foot is not in contact with the vehicle floor.

## Safety Rules

### **WARNING**

- If your vehicle has a floor panel that is designed to fold/open, please check your Owner's Vehicle Manual to see if a load leg is allowed.
- Never install the car seat in the front vehicle seat unless instructed by your vehicle manual. According to accident statistics, children are safer when properly restrained in the rear seating positions than in the front seating positions.
- NEVER leave the child unattended.
- Always buckle your baby into the car seat with the harness. Be sure to latch buckles correctly.
- Fall hazard: child's activity can move carrier. NEVER place carrier on countertops, table or any other elevated surface.
- Do not use in the seating area or across the top of shopping carts.
- Suffocation hazard: child carrier can roll over on soft surfaces and suffocate child. NEVER place carrier on beds, sofas or other soft surfaces.
- Strangulation hazard: children have STRANGLED in loose or partially buckled harness straps. Fully restrain the child even when carrier is used outside the vehicle.
- In case of accident: if this car seat is involved in a car accident, it may be no longer safe to use. You may need to get a new unit. Call customer service at 1-800-671-1701 (toll free) for more information.
- Do not use this carrier if it is broken or damaged.
- If you use a lap belt or lap/shoulder belt to install the base, you must use a seat belt that locks in place. Please refer to your Owner's Vehicle Manual for additional information. You may need to use a locking clip, not provided with this seat.
- When lifting the seat out of the base, be sure you first secure the handle into the carrying position.
- Keep fingers away from moving parts.

## Safety Rules

### **WARNING**

- Use only with children who weigh between 4 and 35 pounds (1.8 and 15.9 kg) and whose height is 32 inches (81.3 cm) or less. If your baby was born with low birth weight, ask your doctor for special instructions on using a child car seat.
- Never leave your baby alone in the car seat. He/she could get tangled in the straps and be seriously injured or could move or tip the seat.
- Install this car seat on front facing seats only. Do not use on rear facing or side facing seats or in cars with door-mounted or motorized shoulder belts.
- Use this car seat in vehicles with standard lap or lap/shoulder belts or universal lower anchors. If your vehicle has lower anchors, use those to secure the car seat instead of the standard seat belt. Read your vehicle manual to locate the lower anchors.
- Be sure the car seat is properly leveled. If the car seat reclines too much, your baby can be injured or ejected from the seat. If the car seat is too upright, it can cause your baby to have breathing problems, which could lead to injury or death.
- Do not leave the car seat or base unsecured in the vehicle, even if not occupied. A loose car seat can injure other passengers in a crash.
- Do not use this unit after seven (7) years from the date of production labeled on the seat.
- Do not hang toys on handle of seat.
- Use only approved parts. Use of unapproved parts can affect the safety of the car seat and cause serious injury or death in an accident.

# Your Car Seat

**PAGODA HOOD**

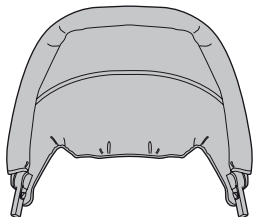

**5 POINT HARNESS SYSTEM**

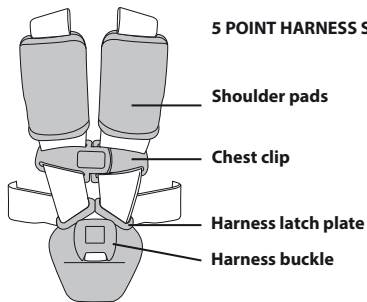

Shoulder pads

Chest clip

Harness latch plate

Harness buckle

**FRONT**

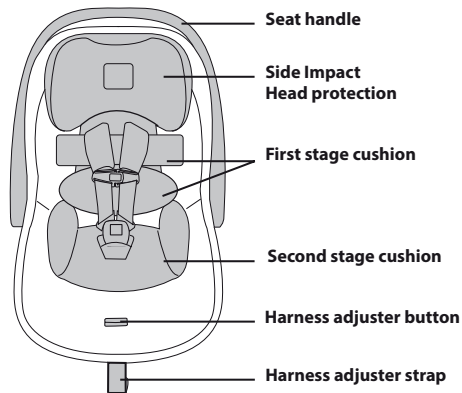

Seat handle

Side Impact  
Head protection

First stage cushion

Second stage cushion

Harness adjuster button

Harness adjuster strap

**BACK**

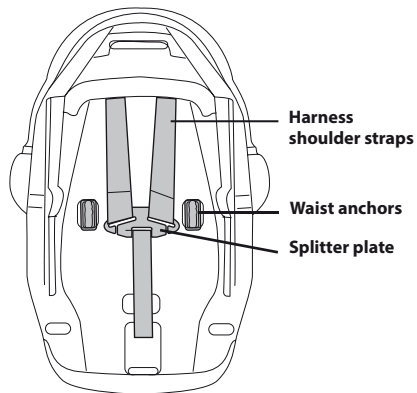

Harness  
shoulder straps

Waist anchors

Splitter plate



# Your Car Seat

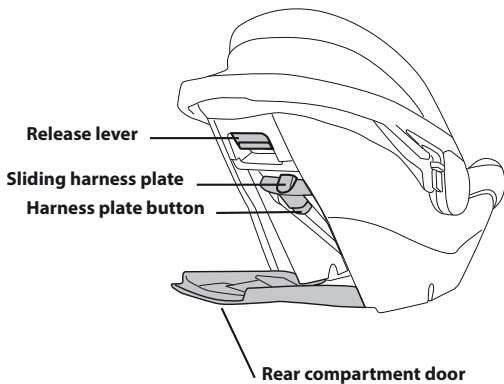

Energy absorbing  
Expanded Polypropylene (EPP)  
foam lined headrest.

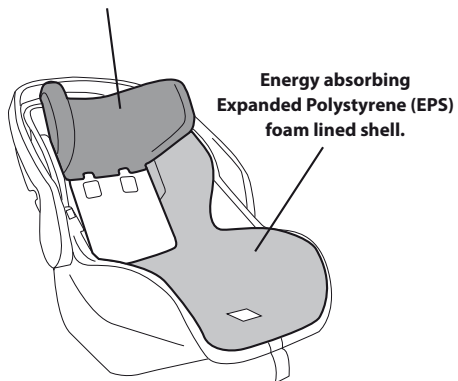

# Your Car Seat Base

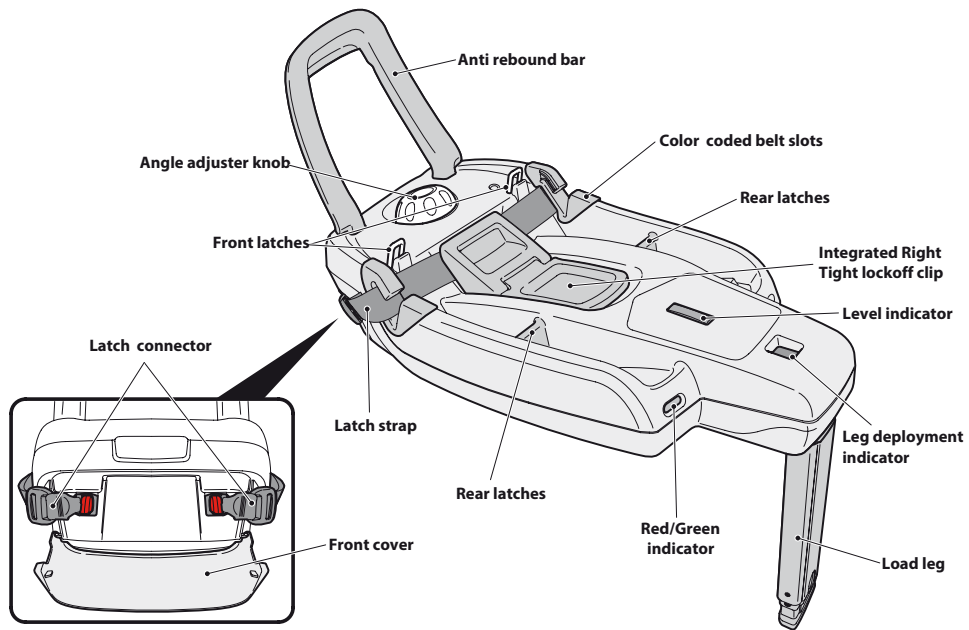

## Travel System

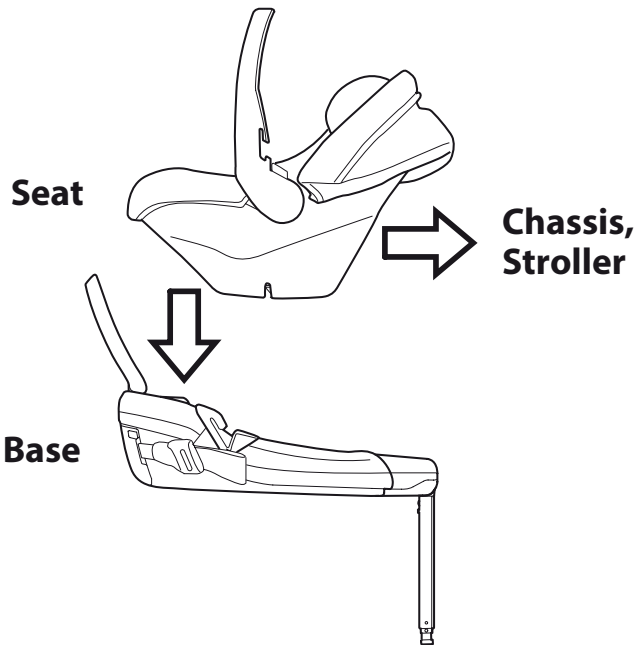

## Serial Numbers

Open the rear compartment door to read the product identity label as shown in the picture. The label carries the following information: product name, production date and serial number, which identify your product uniquely.



Every buckle and harness used on this car seat is marked with a production serial number located as shown in the pictures.

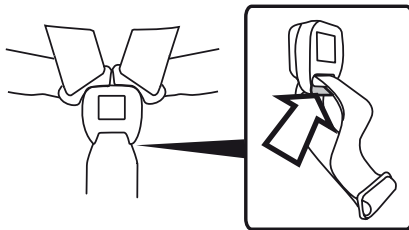

In the event of problems with the product, these details may be requested by Peg-Perego Customer Service.

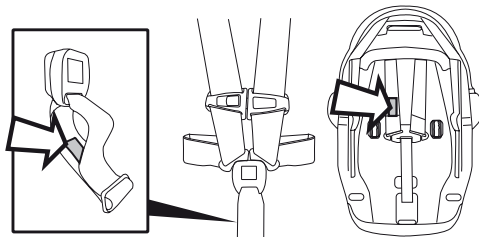

## Assembly before first use

This car seat is almost ready for use.

Disconnect the car seat from the base following instructions at page 27.

Snap fit the anti-rebound bar into the base as shown in the picture.

Check that the bar is properly installed by pulling on top of it trying to detach the bar from the base.

**IMPORTANT NOTE:** the anti rebound bar provides extra protection in case of a rear collision or during the movement of the seat in a crash. Always assemble it properly.

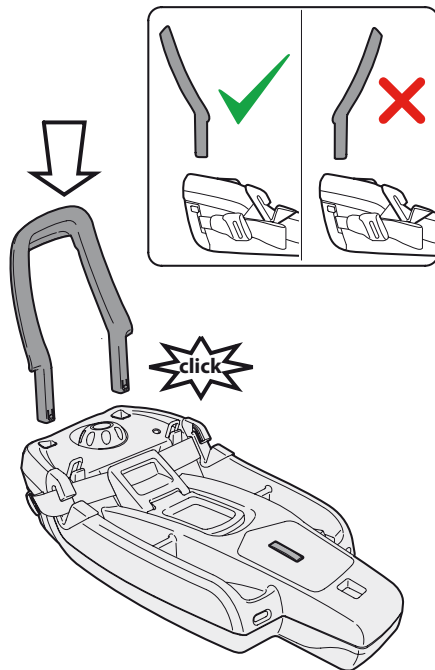

## Installation Instructions

Peg-Perego Primo Viaggio 4-35 Nido is certified for use with or without the base. Use of the base is highly recommended because it makes installation easier and therefore safer.

Unlatch the seat from the base following instructions at page 27, then re-latch and repeat this operation until you are familiar with this important feature.

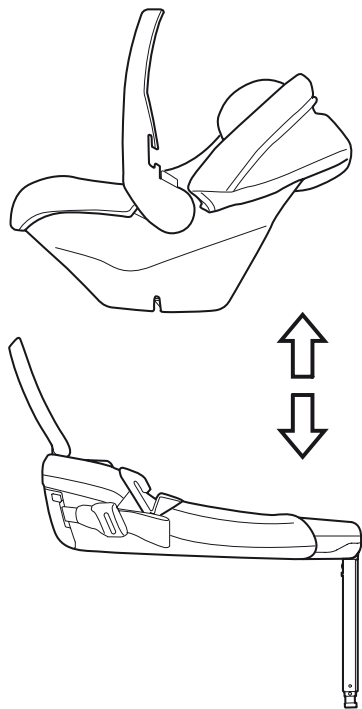

## LATCH SYSTEM overview

This car seat is equipped with latch connectors on the base (refer to page 28 for latch operation). Latches must be connected to your vehicle latch anchors located at the junction of the seat and backrest in your vehicle seat. There are two anchors for each seating position and they are spaced by about 11" (28 cm). They may be visible or slightly recessed into the vehicle upholstery and can be protected by plastic or fabric shields. The LATCH anchor can be located by this symbol:



Check your Vehicle Owner's Manual to find the LATCH anchor locations in your vehicle and the possible combinations of use of a child restraint in it.

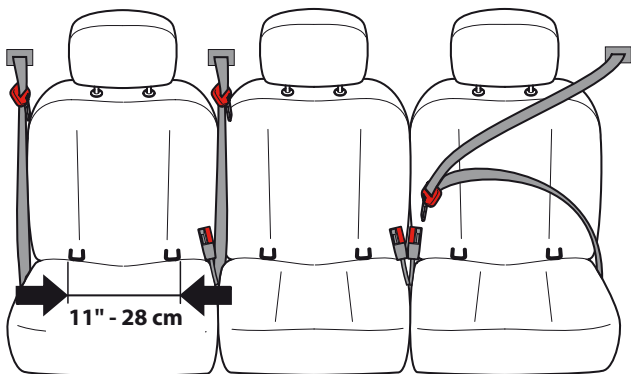

## Vehicle seat belt overview

**VEHICLE SEATBELTS:** this car child seat is designed to be installed with vehicle belts. There are many different vehicle belt designs. Unfortunately, some may be unsuitable for a safe installation of this car seat. Please read carefully the pages below. Check your Vehicle Owner's Manual or call Peg-Perego Customer Service @ 1-800-671-1701 for additional help.

The most common vehicle belt is composed of a web strap (a), a latch plate (b), a buckle (c) and a retractor (d). A retractor is a spring loaded device that rolls the seatbelt automatically when not in use. Common retractors are:

**Emergency Locking Retractor (ELR)** allows the occupant to have free movement while buckled up, but in an emergency situation or crash the retractor instantly locks securing the occupant.

**Switchable Locking Retractor (ELR → ALR)** Switches from Emergency Locking Retractor (ELR) to an Automatic Locking Retractor (ALR). This allows the user to lock the retractor at a set position (also called child restraint mode) used for **securing child seats**.

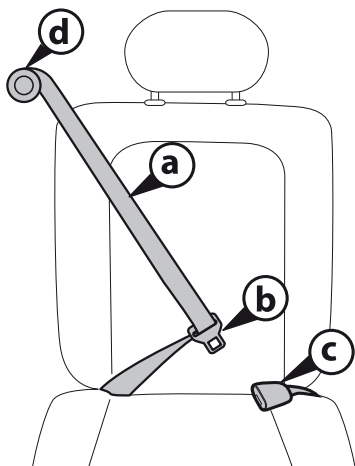



## Vehicle seat belt overview

ALR mode is activated by extending the retractor all the way out until a "click" is heard, next let the seat belt (webbing) retract into the retractor to the desired length and stop the belt at that point.

The retractor locks and will not let the belt lengthen at that point (only retract).

To cancel ALR mode and return the retractor to the ELR mode, just let the retractor retract the webbing all the way back into the retractor.

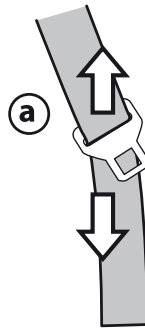

A latch plate can be a sliding latch plate (a) or a locking latch plate (b). A sliding latch plate is available on lap/shoulder belt only and moves freely along the strap. A Locking latch plate has a mechanism to lock the movement of the plate on the strap.

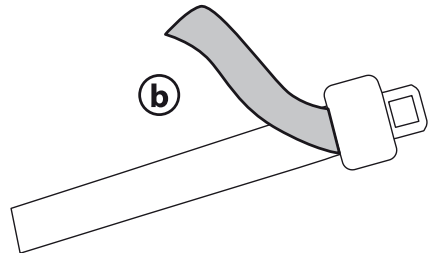

## Vehicle seat belt overview

**Lap/shoulder belt (3-point) with Switchable Locking Retractor (ELR → ALR) and free sliding latch plate.** This type of seat belt has a latch plate that moves freely along the belt. To activate ALR for child restraint installation, some vehicle models may require to pull the belt all the way out; some other vehicle models may require to pull the belt for a certain length (check Vehicle Owner's Manual for details).

For installation of this car seat, leave the seatbelt in ELR mode and use the lockoff clip integrated in the child seat base. A locking clip may be required when the child seat is used without base (refer to page 42).

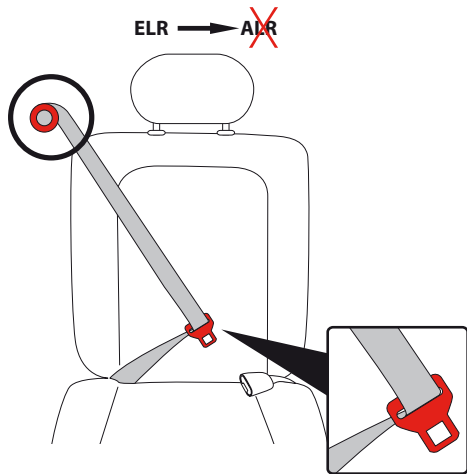

## Vehicle seat belt overview

**Lap/shoulder belt (3-point) with Emergency Locking Retractor (ELR) and with a locking latch plate.** This type of belt can be adjusted by pulling/releasing the strap at the latch plate adjuster. Please refer to your Vehicle Owner's Manual for details.

A locking clip may be required when the child seat is used without base (refer to page 42).

**Note:** Some locking latch plates need to have the web positioned at the correct angle for proper locking. Make sure the latch plate properly locks when installing the car seat with a locking latch plate.

**Note:** some vehicles are equipped with switchable latch plate that can switch from a sliding type to a locking type. In this specific case, make sure that the latch plate is in a locking mode.

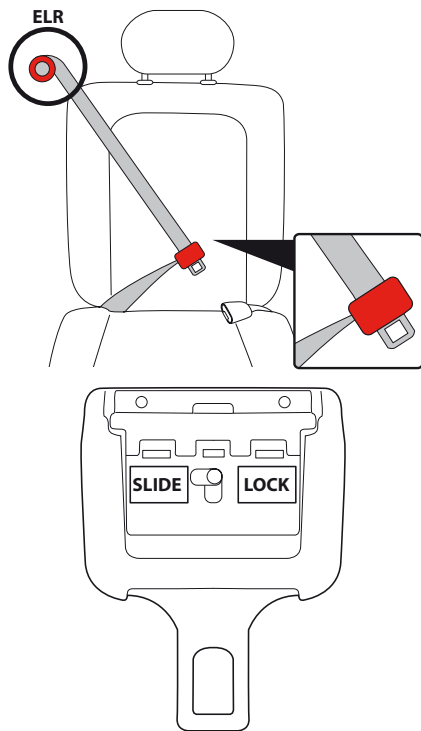

## Vehicle seat belt overview

### Lap/shoulder belt (3-point) with Emergency Locking Retractor (ELR) and free sliding latch plate.

This type of seat belt has a latch plate that moves freely along the belt; it will only lock in an emergency (sudden stop or crash).

For installation of this car seat, leave the seatbelt in ELR mode and use the lockoff clip integrated in the child seat base.

A locking clip may be required when the child seat is used without base (refer to page 42).

If additional help is needed, consult with a Child Passenger Safety Technician (CPST). To locate a technician go to the website at <http://www.nhtsa.gov/cps/cpsfitting/index.cfm>

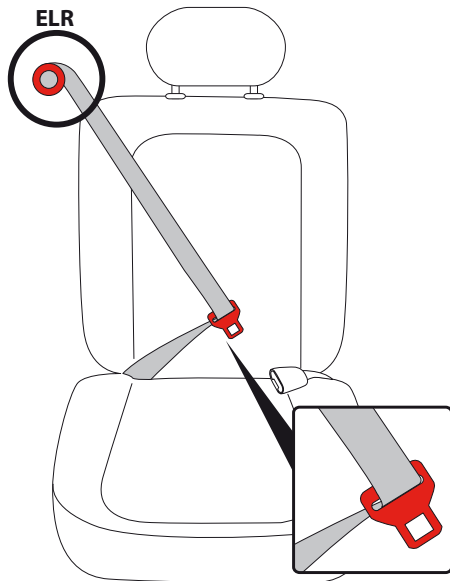

## Vehicle seat belt overview

### Lap / shoulder belt (3 point) with inflatable shoulder belt.

This type of seat belt is available on some recent vehicle models. The shoulder portion of this belt is equipped with an airbag inflatable in a crash.

For installation of this car seat with the base using this type of vehicle belt, please refer to page 35.

For installation of this car seat without the base, refer to page 39.

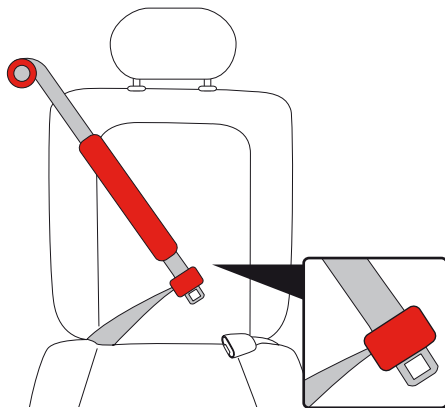

## Vehicle seat belt overview

**Lap belt (2-point) with a locking latch plate.** This type of belt can be adjusted by pulling/releasing the strap tail at the latch plate.

Some vehicles may have seatbelts with large rigid buckles. These designs may cause the installation to be troublesome and affect stability of the child restraint during normal use. Also, it may cause slack in the belt that may result in poor performance in case of a sudden stop or crash.

In this situation, try another seating position in the vehicle or consult your Vehicle Owner's Manual.

Please consult a certified child passenger safety technician for other installation options ([www.nhtsa.gov/cps/cpsfitting/index.cfm](http://www.nhtsa.gov/cps/cpsfitting/index.cfm)).

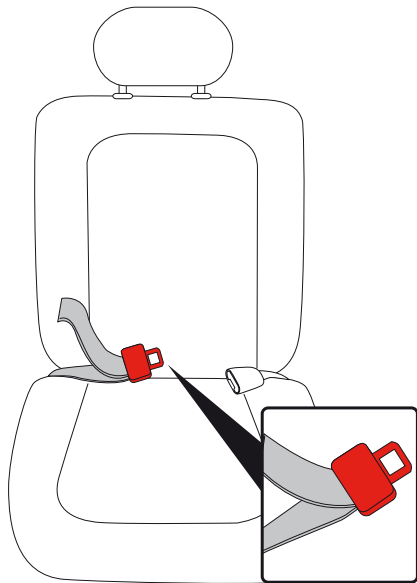

## Vehicle seat belt overview

**Lap belt (2-point) with Switchable Locking Retractor (ELR --> ALR).** This type of seat belt has a latch plate that is sewn to the end of the belt. To activate ALR retractor for child seats installation, some vehicle models may require to pull the belt all the way through; some other vehicle models may require to pull the belt for a certain length (check Vehicle Owner's Manual for details). Tighten the belt around the seat feeding the belt back into the retractor. The belt will not extend unless you unbuckle the belt and repeat the operation from the beginning.

**Lap belt (2-point) with Emergency Locking Retractor (ELR).** This type of seat belt has a latch plate sewn at the end of the belt; it will only lock in an emergency (sudden stop or crash).

**Important note:** DO NOT USE this car seat with this belt or consult a certified child passenger safety technician for other installation options ([www.nhtsa.gov/cps/cpsfitting/index.cfm](http://www.nhtsa.gov/cps/cpsfitting/index.cfm)).

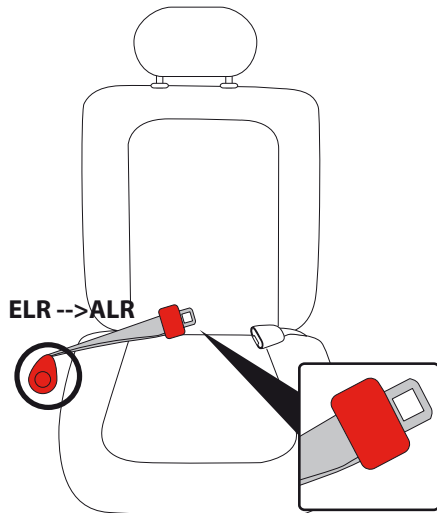

## Non compatible seatbelt designs or seating positions

**WARNING:** do not use Primo Viaggio 4-35 Nido with the following vehicle belt design:

1. Lap/motorized shoulder belts.  
Belts mounted on the door.

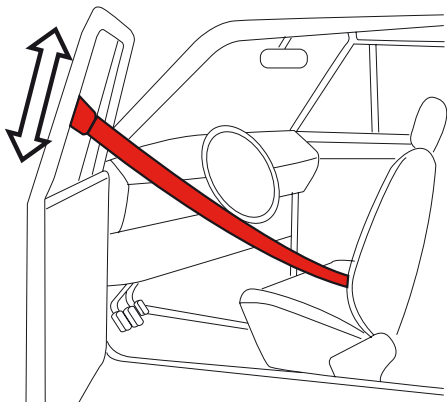

2. Side facing seats.

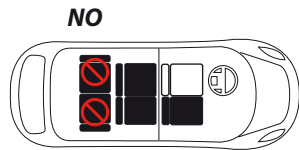

3. Rear facing seats.
4. Rotating seats unless tray can be locked in forward facing direction.



NEVER INSTALL  
REAR-FACING IN  
FRONT OF AN  
ACTIVE AIRBAG

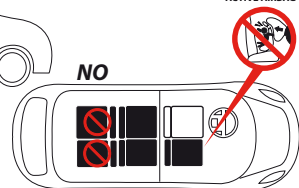

For your child's safety, always read your Vehicle Owner's Manual for further information.



## Installing the Base

**When using this car seat with its base, first install the base, and then install the car seat on the base.**

**Important!** Read your vehicle manual for instructions on where to best install a child car seat in your vehicle.

There are two ways to install the base:

### 1• USING LATCH SYSTEM.

If your car has “universal lower anchors” (page 15), you can install the child car seat using the LATCH system instructions on page 28.



### 2• USING A STANDARD LAP BELT OR LAP/SHOULDER BELT.

If your car does not have universal lower anchors, install the child car seat using the instructions for lap or lap/shoulder belt on page 32.

**Important!** In addition to this manual reading, check your vehicle manual for child restraint use, Latch System location or vehicle belt information.

## Using the load leg

The base of this car seat is equipped with a load leg. The leg is folded under the base because Primo Viaggio 4-35 Nido base can be used with and without it. Use of the leg provides a more stable platform in normal use and reduces rotation of the seat in a frontal collision.

To use the leg, deploy it from the bottom of the base (a) until it clicks in position (b). The visual indicator will show the symbol



Adjust the foot pulling the button as shown in the picture (c). Make sure that the leg is locked and that the foot touches the floor of the vehicle.

To fold the leg, shorten the foot and tuck the leg under the base. The visual indicator will show the symbol

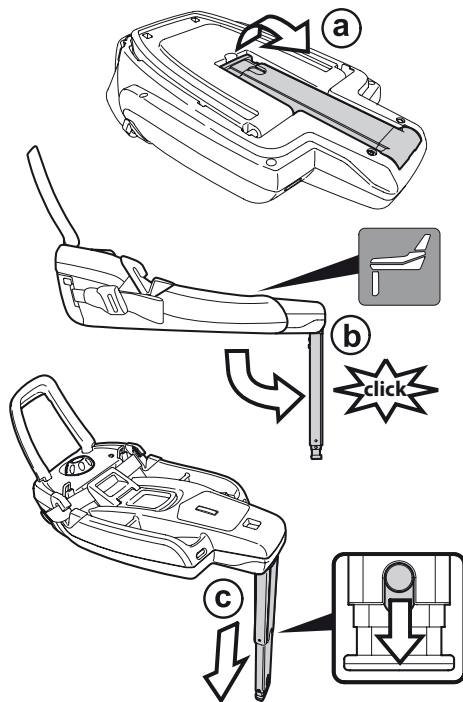

## How to level the base in the vehicle

Take the car seat off the base. Rotate the handle in the upright position by pressing the buttons on the side of the handle (a). Place your hand on the top of the seat back and pull up on the release lever with your fingers. Pull the car seat up at the same time (b).

**Note:** Pulling near the center of the lever provides the easiest release.

Turn the knob left or right to adjust the base foot (c).

Make sure that your vehicle is parked on level ground. Position the base rear facing in the back seat of your vehicle. Check the level indicator on the top surface of the base and further rotate the knob to make sure that you reach the proper angle (d). Follow the visual instructions placed on the side of the indicator in order to set the angle corresponding to the weight of your child.

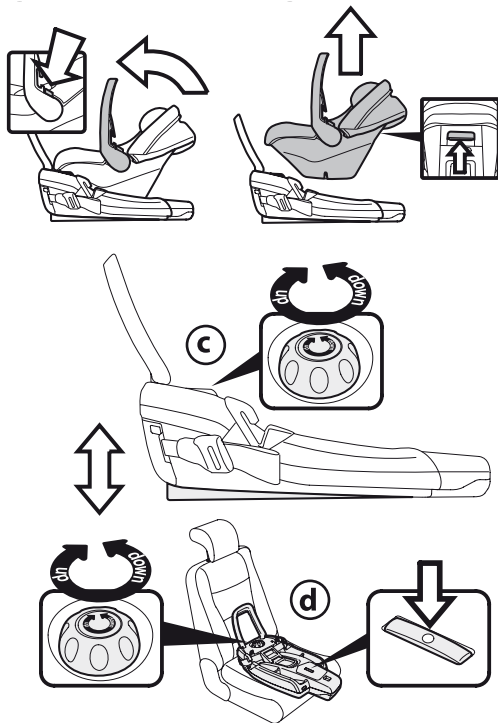

## How to install the Base using the LATCH SYSTEM

Open the lock off clip as shown in the picture (a). Open the front cover as shown in the picture (b). Remove the two latches from their housings; push on the red button and pull the connector out. Push on the adjuster button to lengthen the strap as shown in the picture (c).

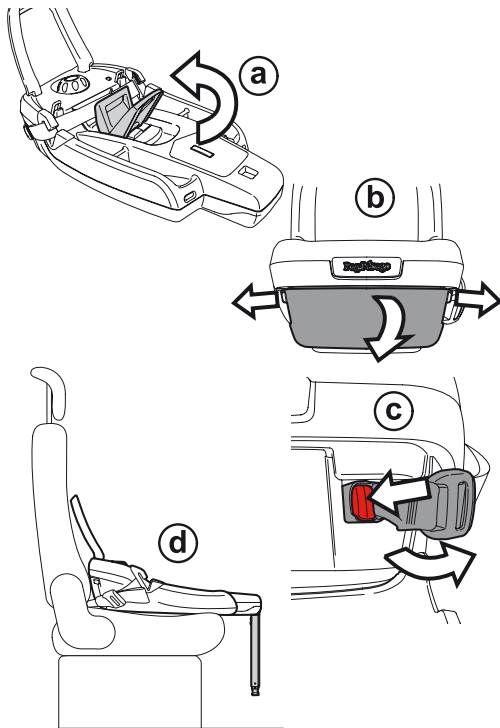

Deploy the load leg until it clicks in the down position and leans the base on the seat (d). Level the base following the procedure at page 27.

## How to install the Base using the LATCH SYSTEM

Push each latch onto the anchor bar located between your vehicle seat backrest and cushion. Press until you hear a click (e).



Keep the lockoff clip open and make sure that the latch strap is threaded flat through the base (f).

Tighten the base against the seat by pulling the free end of the latch strap; at the same time press down on the base with your body weight and tighten further (g). Push and pull on the base. If you can move it more than 1 inch (2,5 cm), tighten the belt further.

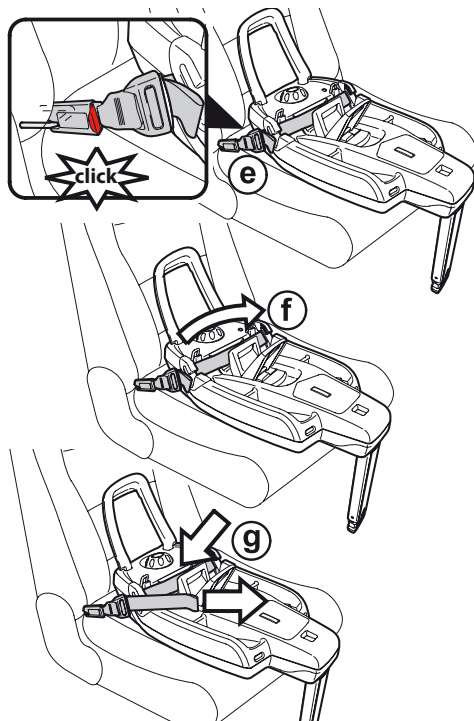

## How to install the Base using the LATCH SYSTEM

Adjust the foot of the load leg.

To move the foot up and down push the button down as in picture and move the foot in the desired position, making sure that the pin locks in place

**The correct adjustment of the foot is when the foot touches the floor of the vehicle. A thin space is allowed between the base and the edge of the seat.**

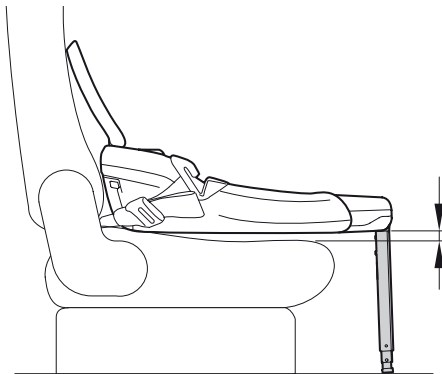
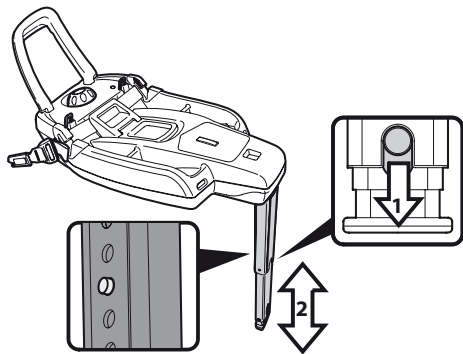

## How to install the Base using the LATCH SYSTEM

Close the Right Tight lockoff clip by pressing the lever as shown in the picture with an audible click.



Now check the level indicator again. It is divided in 3 areas that give the proper backrest angle depending on the weight of your child. Make sure that the bubble is in the selected area.

**Important!** If the base is used without the load leg, leave the load leg tucked under the base and install it using latch only as explained in the previous section.

Now that you have installed the base, go to page 37.

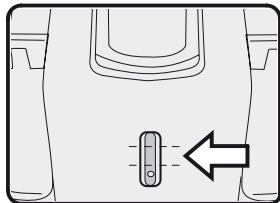
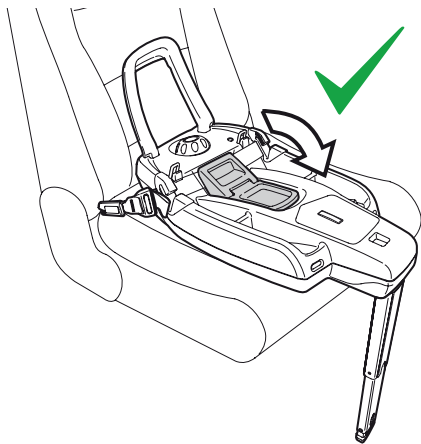

## How to install the Base using your VEHICLE SEAT BELT

**Important!** Not all the seat belts work in the same way. To make sure that the car seat is properly installed using your seat belts, read your Vehicle Owner's Manual. It will suggest proper installation of a child car seat.

This section refers to base installation using a common lap/shoulder belt with sliding latch plate and ELR or SLR retractor (page 18 for additional details).

Make sure that your vehicle is parked on level ground when you install the base. Remove the seat from the base following the procedure at page 27.

Deploy the load leg until it clicks in the down position and lean the base on the seat (a). Level the base following the procedure at page 27.

Position the base rear facing in the back seat of your vehicle. Check the level indicator and set the proper angle (b) following the procedure at page 27.

Keep the latch connectors stored in their housing. Open the lockoff clip as shown in the picture (c).

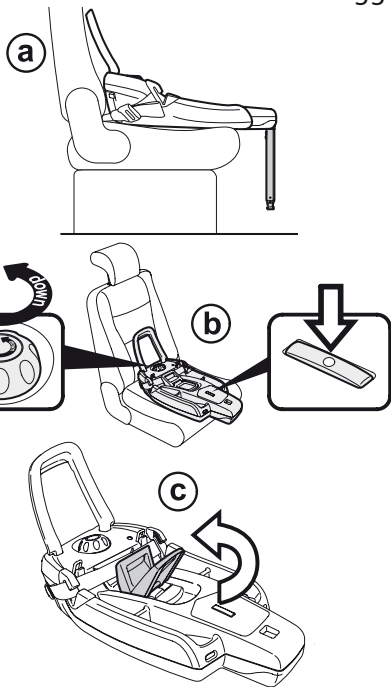



## How to install the Base using your VEHICLE SEAT BELT

Thread the lap portion of the belt through the slots on the base (d) and lock the latch plate into the buckle as shown (e). Press down on the base with your body weight and pull the shoulder strap as shown (f). Take the shoulder portion of the belt and tread it through the openings again (g).

Close the Right Tight lockoff clip by pressing the lever as shown in the picture (h) with an audible click. Push and pull on the base. If you can move the base more than 1 inch (2,5 cm), tighten the belt further. Check the level indicator. If the bubble has moved outside of the desired area, turn the knob until it is back within the correct area. You may need to loosen the strap slightly to do this.

**Warning!** If you cannot get the belt tight enough, refer to your vehicle manual for instructions on how to secure the base using the type of seat belt in your vehicle. Your baby is not safe riding in a loose car seat.

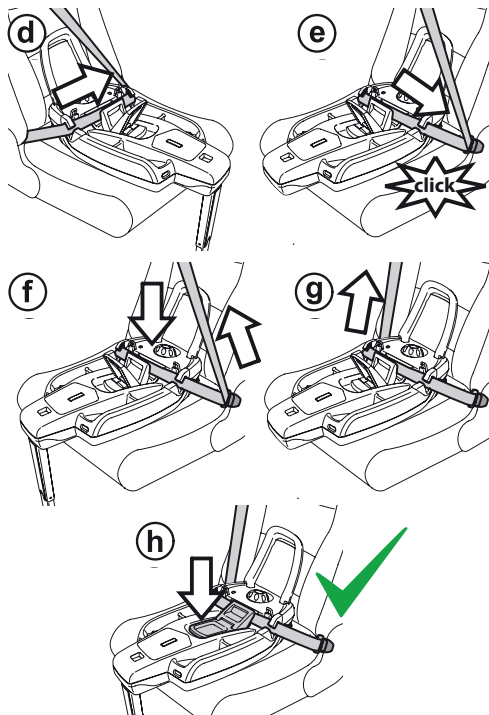

## How to install the Base using your VEHICLE SEAT BELT

Adjust the foot of the load leg. To move the foot up and down push the button down as in picture and move the foot in the desired position, making sure that the pin locks in place

**The correct adjustment of the foot is when the foot touches the floor of the vehicle. A thin space is allowed between the base and the edge of the seat.**

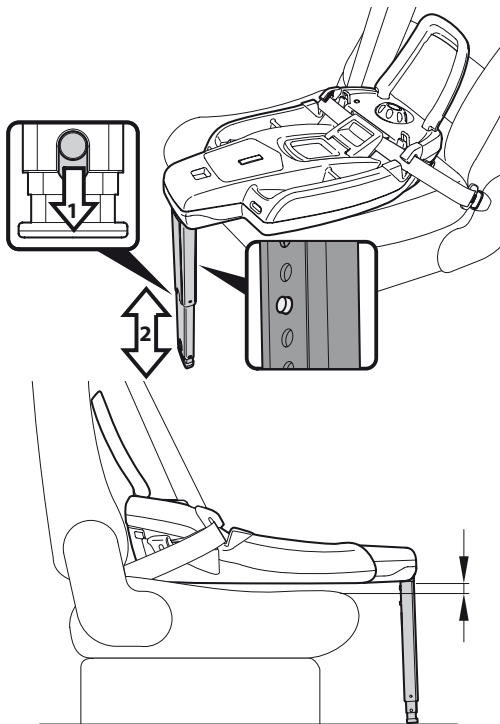

## How to install the Base using a lap/shoulder INFLATABLE BELT

Level the base and open the Right Tight lockoff clip (at page 28).

Thread the lap portion of the belt through the slots on the base (d) and lock the latch plate into the buckle as shown (e). Press down on the base with your body weight and pull the shoulder strap as shown (f).

Close the Right Tight lockoff clip by pressing the lever as shown in the picture (f) with an audible click. Leave the shoulder portion of the belt out of the base as shown in the picture (g).

Push and pull on the base. If you can move the base more than 1 inch (2,5 cm), tighten the belt further. Check the level indicator. If the bubble has moved outside of the desired area, turn the knob until it is back within the correct area. You may need to loosen the strap slightly to do this.

**Warning!** If you cannot get the belt tight enough, refer to your Vehicle Owner's Manual or call Peg-Perego USA Customer Service at 1-800-671-1701 for additional instructions. Your baby is not safe riding in a loose car seat.

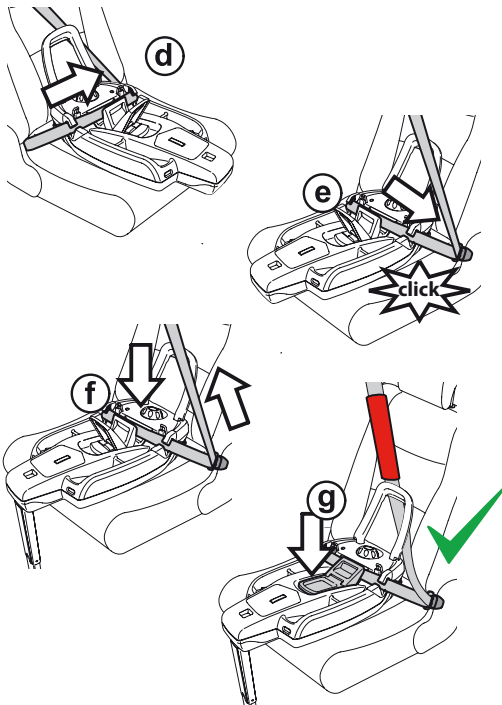

## Installing the Base with different Types of Seat Belts

### Different Types of Lap Belts

Lap belts with Emergency Locking Retractors (ELR), Automatic Locking Retractors (ALR), and Switching Locking Retractors (SLR) look as shown (a). Consult your Vehicle Owner's Manual to determine which style you have.

Lap belts with locking latch plates look as shown (b).

**Lap belt only with an Emergency Locking Retractor** If you have a lap belt (without shoulder strap) that locks only in an emergency (ELR), do not use it to secure this car seat. Please consult a certified Child Passenger Safety Technician for other installation options.

**Important!** If the base is used without the load leg, leave the load leg tucked under the base and install it using vehicle belt only as explained in the previous sector.

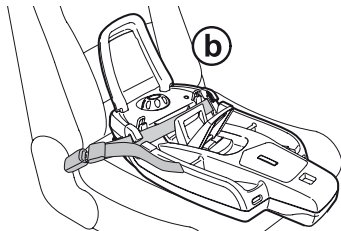
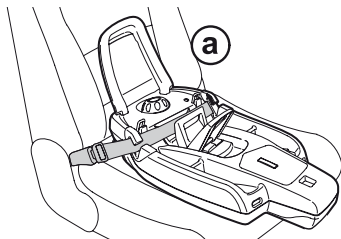

## Installing the Car Seat on the Base

Now that you have installed the base in your vehicle, you are ready to install the car seat on the base.

Holding the car seat by the handle, align it over the base and press it rear facing on the base until you hear the click (a). You will not be able to move the car seat if it is properly locked in place.

Check that the red/green indicators, located at the rear of the base, are in the green position (b).

**Important!** Newborn children should be properly reclined. If the seat reclines too much, your baby can be ejected from the seat in an accident. If too upright, it can cause breathing problems.

When levelling the base follow instructions at page 27.

Once the seat is installed on the base, open the rear compartment and check if the bubble has moved from the original position. In case re-adjust the seat until the bubble is in the correct position.

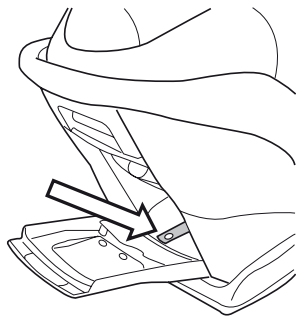
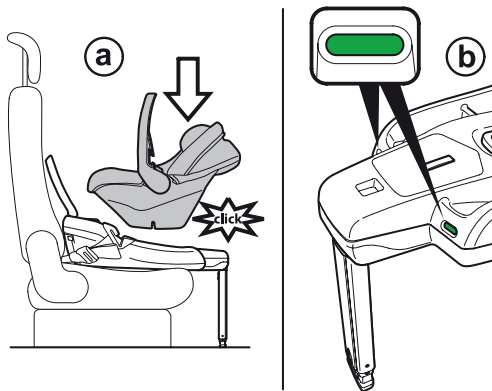

## Installing the Car Seat on the Base

It is recommended to adjust the handle so that it rests at the top edge of the car seat as shown. To rotate the handle, press the squared buttons (located on each side of the handle where it attaches to the seat) and rotate it to the required position (c).

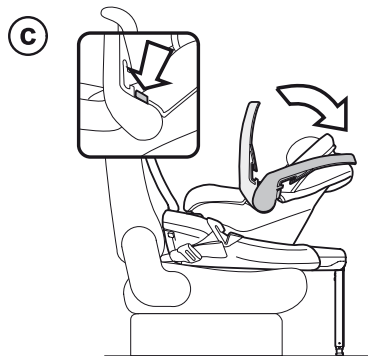

To remove the car seat, move the handle to the upright position. Place your hand on the top of the seat back and pull up on the release lever with your fingers (d). **Note:** Pulling near the center of the lever provides the easiest release.

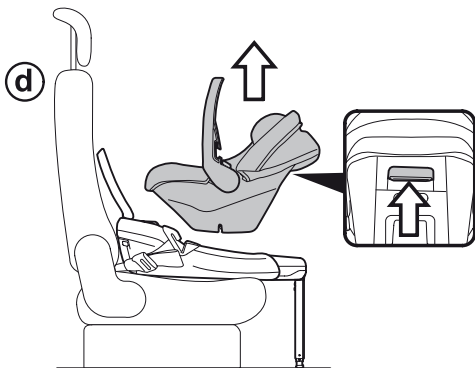

## Installing the Car Seat without the Base

**Important!** The base is designed to avoid consumer misuse by reducing the number of times the seat must be anchored to your vehicle. Please, use and install this car seat without the base only if needed.

Make sure that your vehicle is parked on level ground when you install the seat. Position the restraint with the child in it on the seat, so that your child is facing the rear of the vehicle. Adjust the handle in the forward most position as shown (a). Any other position may injure your baby in an accident. To move the handle, press the gray buttons on the side of the handle at the same time and rotate the handle.

**Important!** The seat must be parallel to the ground. Use the line drawn on the product as a reference: the line must be horizontal. If necessary, use rolled towels or pool noodles under the seat at vehicle seat crease (b).

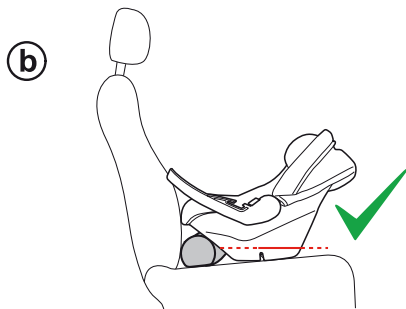
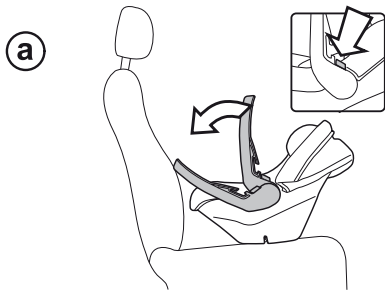

## Installing the Car Seat without the Base

Thread the lap belt through the slots on the handle and lock the latch plate into the buckle as shown (c). Pull the shoulder portion of the belt around the back of the seat (d).

Thread the shoulder belt into the slot in the back of the seat and pull it to tighten the restraint against the vehicle seat (e). Once the seat is tight, check that the red line on the side of the car seat is level with the ground (page 39).

**Important!** If the vehicle belt is not long enough, the restraint can be installed treading only the lap portion of the belt in the handle slots as show in the picture (f). If the vehicle belt is not equipped with a locking device, use of a locking clip is required (refer to page 42 for additional details).

**Warning!** If you cannot get the belt tight enough, refer to your vehicle manual for instructions on how to secure the seat using the type of seat belt in your vehicle. Your baby is not safe riding in a loose car seat.

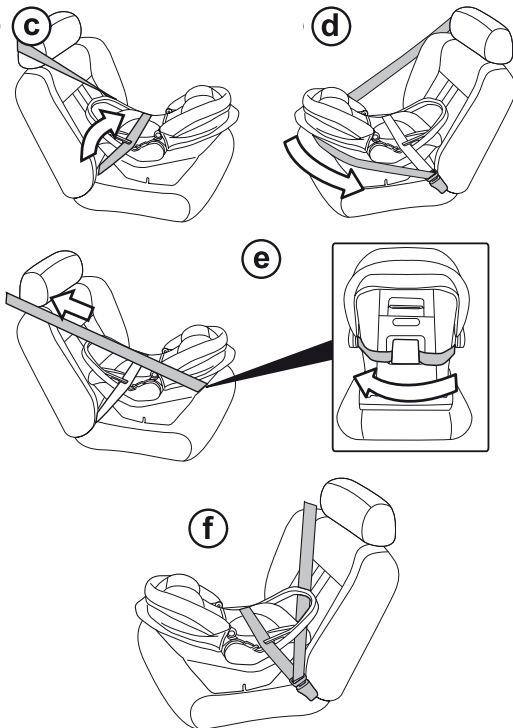



## Installing the Car Seat with different Types of Seat Belts

### Different Types of Lap Belts

Lap belts with Emergency Locking Retractors (ELR), Automatic Locking Retractors (ALR), and Switching Locking Retractors (SLR) look as shown (a). Consult your Vehicle Owner's Manual to determine which style you have.

Lap belts with locking latch plates look as shown (b).

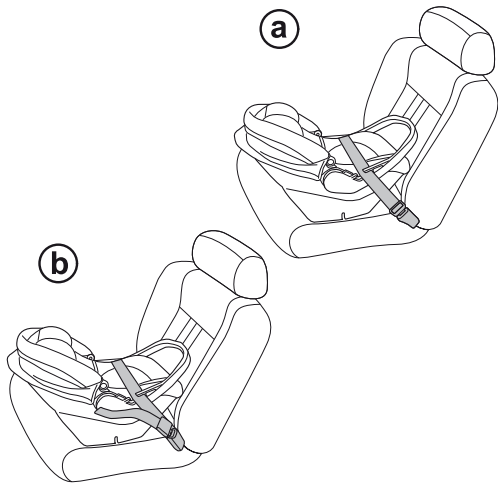

**Lap belt only with an Emergency Locking Retractor** If you have a lap belt (without shoulder strap) that locks only in an emergency (ELR), do not use it to secure this car seat. Please consult a certified Child Passenger Safety Technician for other installation options.

## Use of a Locking Clip

Installation this car seat without base follows the same rules as with base regarding the availability of different types of vehicle seat belts.

**Important!** For different types of seat belts, please refer to page 16 and on.

This car seat should not be installed on seat types shown on page 24.

Should your vehicle belt need a locking clip, a standard one can be purchased in specialized retailers or through Peg-Perego Customer Service.

To install the locking clip, hold the shoulder strap and lap belt together just above the buckle. Unbuckle the belt while holding the straps. Hook the locking clip around both straps as shown.

Leave 1/2 inch (1,3 cm) space between the clip and latch. Re-buckle the belt.

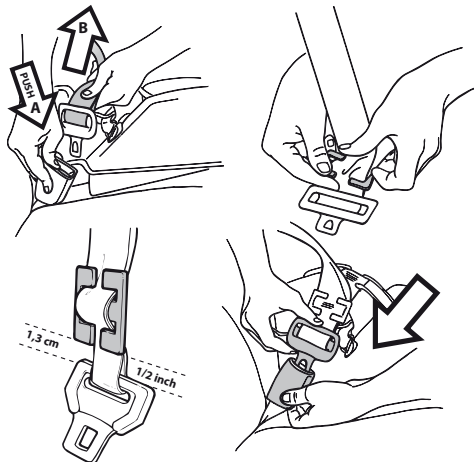
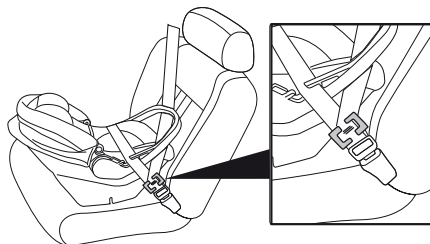

## How to buckle your baby into the Car Seat

This restraint uses a 5-point harness system to secure your baby into the car seat.

Undo the chest clip, pressing the button on the clip and pulling apart as shown (a).

Undo the latch plates, pressing the red button and pulling the latches up (b).

Push and hold the harness adjuster button located in a slot at child's feet and pull the shoulder belts out (c).

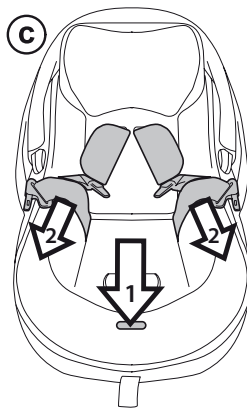
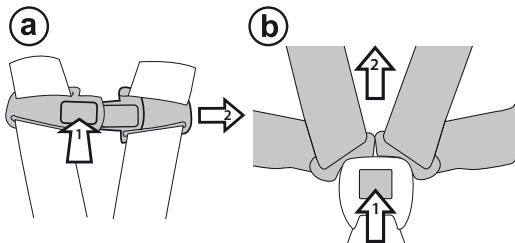

## How to buckle your baby into the Car Seat

Lay the shoulder straps to the side to make room for your baby; use the side bands to keep the harness open as shown in the picture (d).

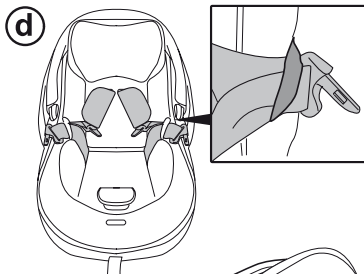

Put your baby in the car seat with the bottom and back flat against the child restraint. Bring the two shoulder straps over your baby's shoulders. Make sure the straps are not twisted behind the backrest or over your baby's chest (e).

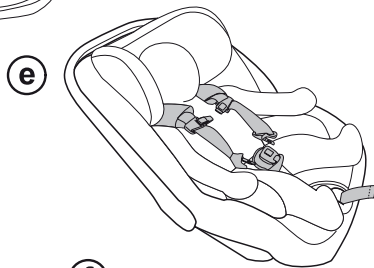

Insert both latch plates into the buckle until you hear them click. Latch the two chest clips together (f).

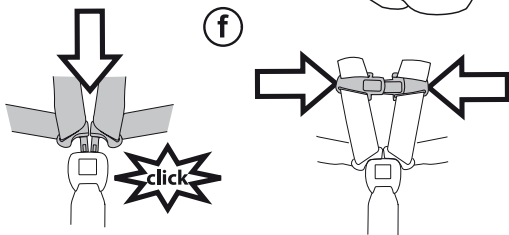

## How to buckle your baby into the Car Seat

Adjust the chest clip to the arm pit level. To tighten the harness, pull the adjuster strap at the bottom of the seat until the strap is snug. Tuck the loose end of the adjuster strap under the seat padding. Pull on straps to make sure that both plates are latched securely (g).

**IMPORTANT NOTE:** You may need to adjust the shoulder height. See how to raise or lower the shoulder straps at page 48.

Make sure you leave one finger width between the harness and your baby's collar bone or try to pinch the webbing as shown in the picture (h). If you can easily pinch the straps the harness may be tightened further.

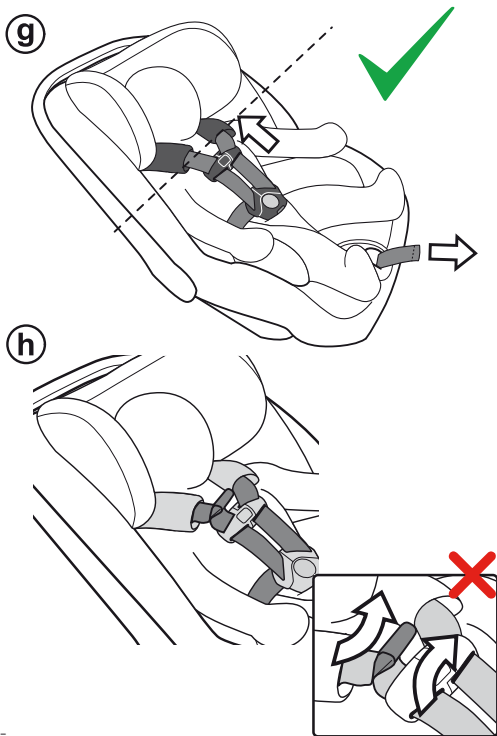

## How to buckle your baby into the Car Seat

To loosen the harness, press and hold the harness adjuster button inside the slot located at your baby's feet, and pull the top harness as shown (i).

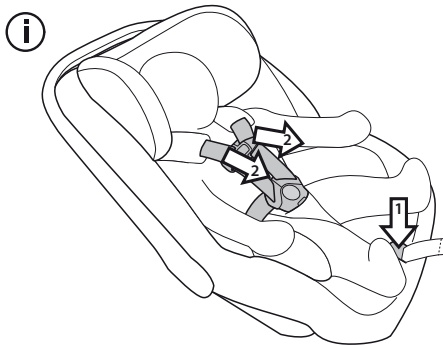

**Important!** A snug strap should not allow any slack. It lies in a relatively straight line without sagging. It does not press on the child's flesh or push the child's body into an unnatural position.

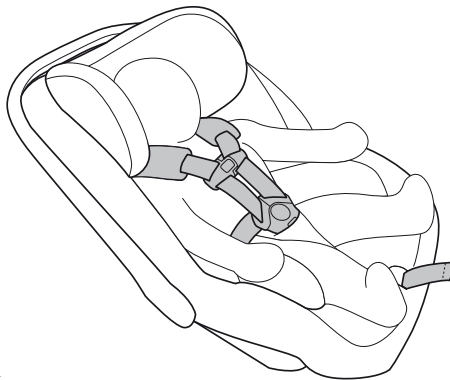

## How to buckle your baby into the Car Seat

**Important!** In winter time do not fasten the child in the car seat wearing bulky clothes or placing extra blankets between the body and the harness. This will result in a poor belt installation that may have severe consequences in case of a collision.

To provide extra weather protection use a blanket over the harness or use approved Peg-Perego accessories.

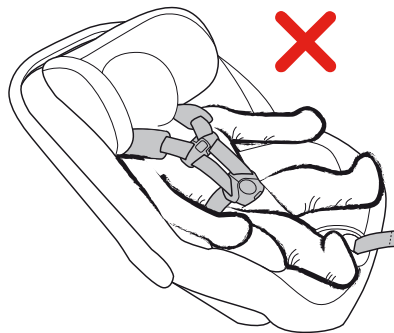

## How to raise or lower the Shoulder Straps

This car seat is fitted with a sliding harness plate to make strap adjustment easy and safe. Removing the shoulder straps and threading through slots is not required on this seat. To access the harness plate open the rear compartment door (a).

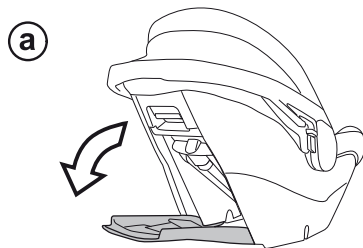

To raise or lower the harness plate, push the button on the bottom of it and at the same time pull or push the plate to adjust at the desired position (b).

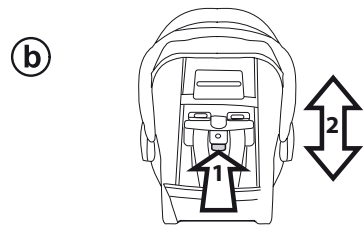

There are 6 positions to choose from (c).

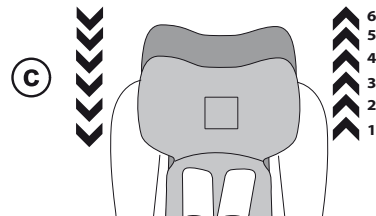



## How to raise or lower the Shoulder Straps

The correct height of the side protection panel is when the shoulder strap slots are located just below shoulder level (green area), as shown in the picture (d). Make sure belts are not in the red area.

**Important!** This restraint is designed for children up to 32 inches (81.3 cm) in length. The top of the child head should not exceed the top of the seat back by at least one inch (2.5 cm) as shown in the picture (e). With the growing child, additional cushions can be removed (see page 50 for additional information).

**Important!** Make sure that the chest harness and all the straps are flat and not twisted on the back or the front of the car seat.

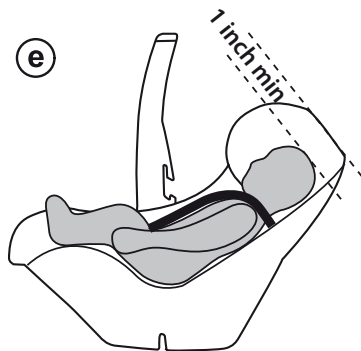
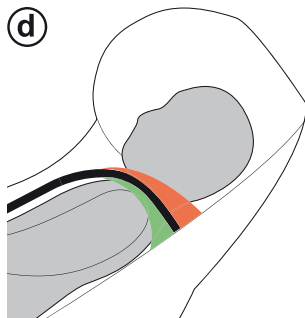

## Dual Cushion System

This car seat is equipped with a dual stage cushion system consisting of a first stage (1) and a second stage cushion (2).

If your baby is very tiny, cushion 1 can be used in conjunction with cushion 2 as shown (a).

The first stage cushion provides extra back support, allowing the head of your child to stay flat properly, avoiding breathing difficulty.

Additionally, the cushion extra padding in the crotch area makes sure that your child does not slip down and his head is fully supported between the side impact protection wings (b).

**Important!** The first stage cushion may be used from birth up to about 8 pounds (3,6 kg) or when the torso of your baby fully occupies the space between the crotch strap and the shoulder slots.

To remove the cushion, refer to page 55.

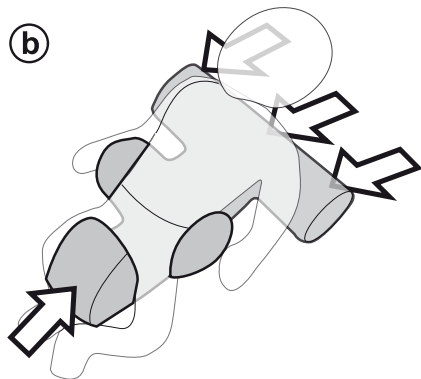
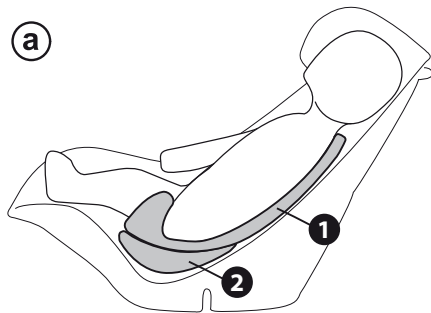

## Using the Car Seat outside the Vehicle

This unit can be used as an infant carrier. The special shell shape is designed for rocking your baby.

To rock your baby, move the handle into the up position as shown (a).

(a)

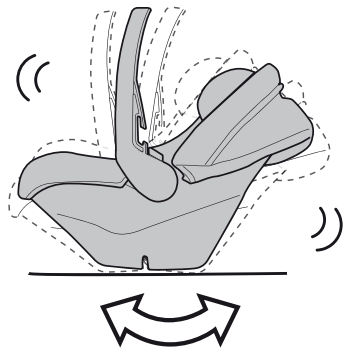
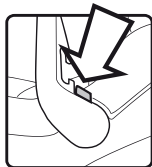

To prevent rocking, lock the handle behind the backrest (b).

(b)

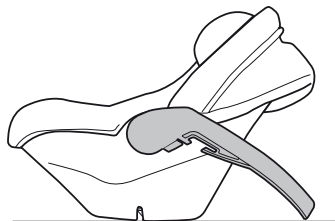
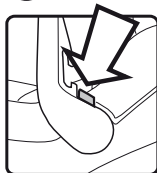

## Using the Car Seat outside the Vehicle

The hood provides shade for your baby (c).

To turn the hood into a Pagoda Hood, open the zip (d) and lower it (e)

To attach the hood, push the hood latches into the slots on the seat shell as shown (f). Secure the elastic fasteners to the shell as shown in the picture. To open the hood, pull the frame until it clicks open.

To remove the hood, remove the fasteners from the seat shell and pull the side latches as shown in the picture (g).

**Warning!** The hood must not be used to lift the safety seat because it might detach.

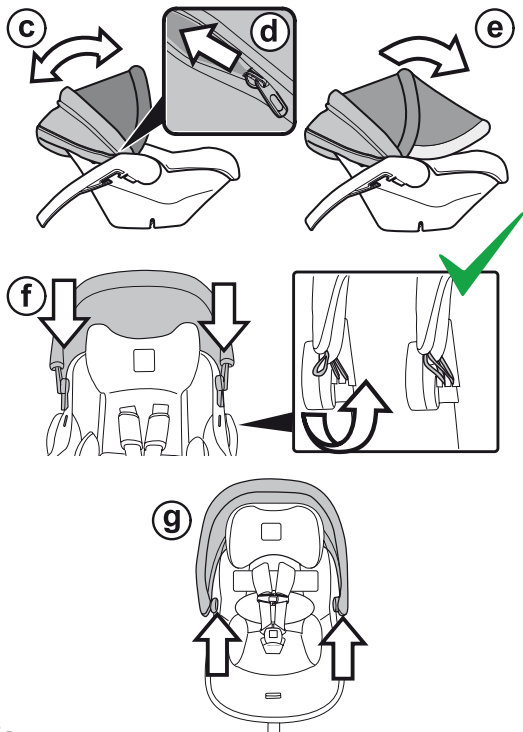

## How to Use the Car Seat on Aircraft

This unit is certified for aircraft use.

Position the restraint on the seat, adjust the handle in the forward most position as shown. Any other position may injure your baby in an accident. To move the handle, press the gray buttons on the sides of the handle at the same time and push the handle.

Adjust the restraint on the seat. Check the red line to see that the base is level with the ground. Thread the lap belt through the slots on the handle seat and lock the latch plate into the buckle.

Pull the strap to tighten the seat belt. Press down on the seat with your body weight and pull the strap tighter. Once the seat is tight, check that the red line on the side of the car seat is level with the ground.

**Important!** Use only on forward facing seats. If the restraint can not be properly secured ask for flight attendant help.

**Important!** Do not use the base to install the restraint on an aircraft.

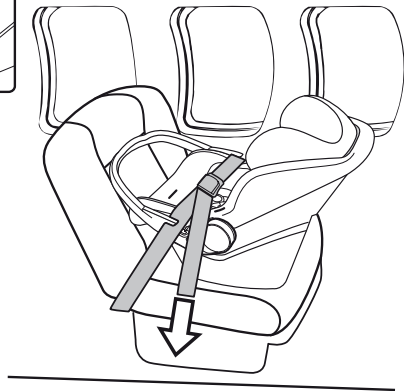

## Cleaning and Maintenance

This unit needs minimal maintenance.

Keep all moving parts clean.

Clean the plastic parts often with a damp cloth. Do not use solvents or harsh products.

Brush the fabric parts to remove dust.

Protect the product against snow, water, and rain. Constant exposure to sunlight can change the colors in the material. Sun can also make the seat very hot. Be sure it is cool before putting your baby in the seat.

**Warning!** Excessive exposure to the sun for long periods of time can make the plastic brittle.

Store product in a dry area.

**Warning!** Do not use or purchase this restraint 7 (seven) years after the production date labelled on the seat or shell.

### MAINTENANCE OF THE PADDING

Brush the fabric parts to remove dust.

To wash this upholstery, follow the instructions written on the product label (see below).

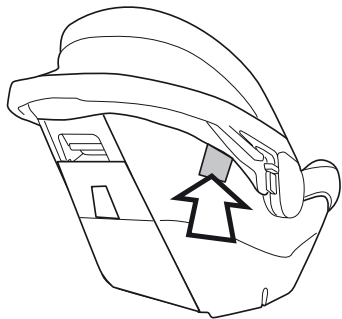

Do not use chlorine bleach.

Do not iron.

Do not dry clean.

Do not remove stains with solvents.

Do not tumble dry.

## How to wash the chair padding - Cover removal

Open the harness following procedure at page 43 (a).

Remove stage 1 cushion: undo the buttons located on the side of the top part as shown in the picture (b).

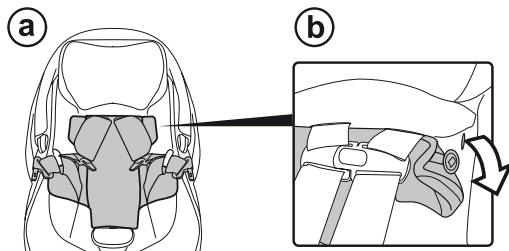

Remove stage 2 cushion simply pulling it away from the croch strap (c).

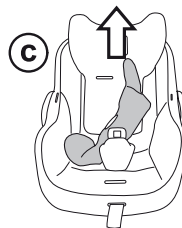

To remove the hood, remove the fasteners from the seat shell (as shown in picture d) and pull the hood away from the shell .

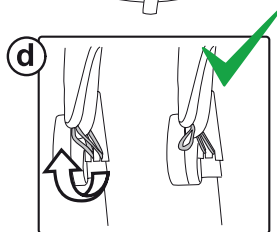

## How to wash the chair padding - Cover removal

Turn the seat upside down and remove the shoulder belts from the splitter plate (e).

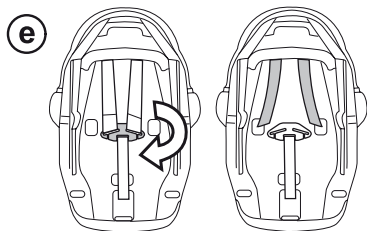

Slip the side belts through the slots in the cover (f).

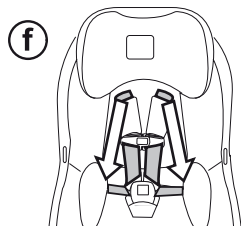

Undo the elastic bands under the handle as shown in the picture (g) and remove the seat cover starting from the crotch strap (h).

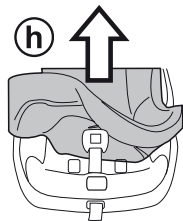
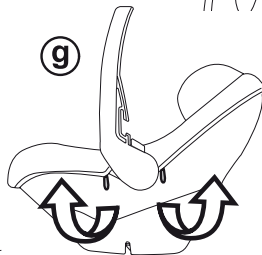



## How to wash the chair padding - Cover removal

Remove the seat cover and the head panel cover as shown in the sequence (i,j).

**Important!** the shell and the head panel are fully lined with EPS. Pay attention when the covers are removed in order to avoid breaking these parts.

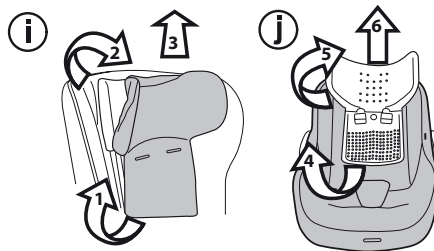

## How to wash the chair padding - Refitting

Slide the padding on (a) following the sequence, as shown:

- slide the cover on from the top (1)
- allow the head panel to pass entirely through the large opening (2)
- then slide the cover under the plastic panel of the headrest (3).

Let the waist belts pass through the side openings of the cover (b).

Put the head panel cover on (c) starting from one wing and then doing the second. Be careful doing this operation.

Slip the crotch strap through the opening in the cover (d) and insert it into the leg divider (e).

Refit the four elastic bands to the side of the shell (f).

Thread the shoulder straps back in the head panel openings (g).

Connect the shoulder straps to the splitter plate (h).

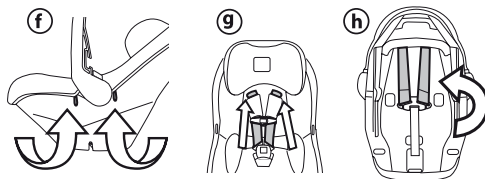
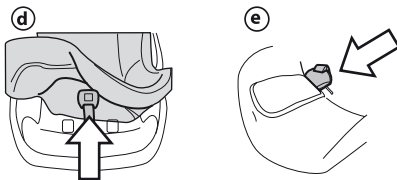
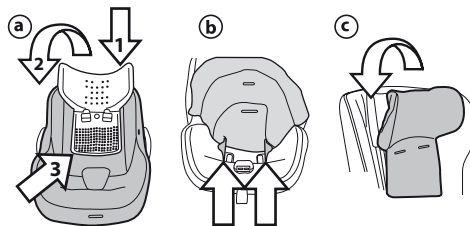

## How to wash the chair padding - Refitting

Insert the stage 2 cushion back in place through the crotch slot (i). If you need to put the stage 1 cushion back in place make sure to fasten the side buttons as shown in the picture (j).

(i)

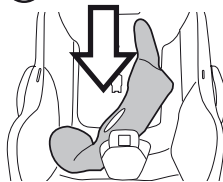

(j)



To attach the hood, push the hood latch into the slot on the seat shell as shown (k). Secure the elastic fasteners to the shell as shown in the picture.

(k)

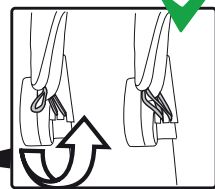
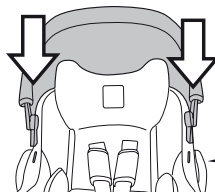

## Replacement Parts

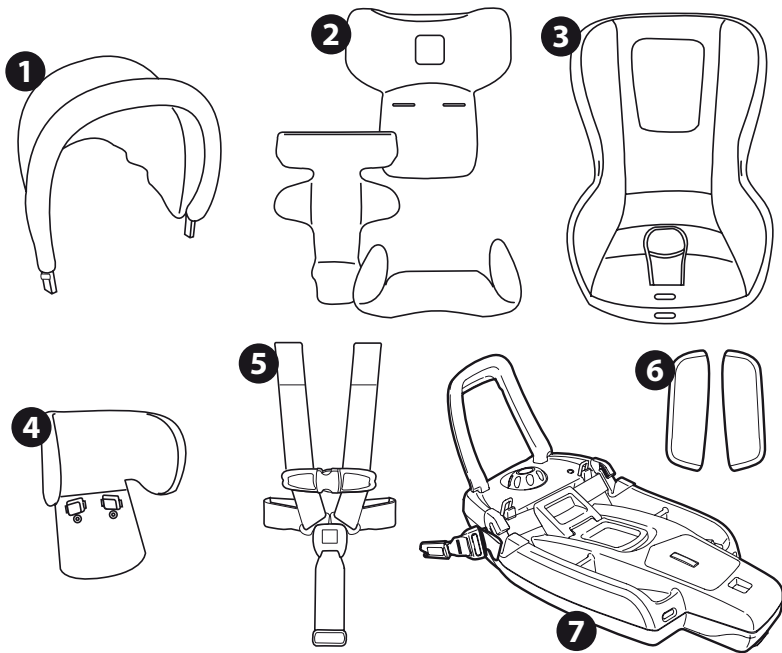

- 1) BCANIDNA\*
- 2) BRINIDNA\*
- 3) BSANIDUS\*
- 4) ASPI0210NFR
- 5) MUCI0150GR
- 6) BSPNIDNA\*
- 7) IAKADJBA01USNF

**NOTE:** Spare parts available in different colors\* to be specified when ordering.

**NOTE:** A Tether is not a component of a rear facing car seat.

## EN English

### Declaration of conformity

**Product name**

PRIMO VIAGGIO 4-35 NIDO

**Product reference number**

IMPV04•

**Reference Standards (origin)**

FMVSS 571-213 (USA)

**Declaration of conformity**

PegPerego S.p.A. declares, under its own responsibility, that the item in question has undergone a series of internal tests and has been certified by external independent laboratories, in compliance with current legislation.

**Date and place of issue**

Arcore, February 2017

PegPerego S.p.A.  
via De Gasperi, 50  
20862 Arcore (MB), ITALY

## ES Español

### Declaración de conformidad

**Denominación del producto**

PRIMO VIAGGIO 4-35 NIDO

**Código de identificación del producto**

IMPV04•

**Normativas de referencia (origen)**

FMVSS 571-213 (USA)

**Declaración de conformidad**

PegPerego S.p.A. declara bajo su propia responsabilidad que el artículo considerado ha sido sometido a ensayos propios y ha sido certificado por laboratorios externos e independientes de conformidad con las normas vigentes.

**Fecha y lugar de expedición**

Arcore, Febrero 2017

PegPerego S.p.A.  
Via De Gasperi, 50  
20862 Arcore (MB), ITALY





**Declaration of conformity**

Product name  
PRIMO VIAGGIO 4-35 NIDO

Product reference number  
IMPV04

Reference Standards (origin)  
FMVSS 571-213 (USA)

**Declaration of conformity**  
PegPerego S.p.A. declares, under its own responsibility, that the item in question has undergone a series of internal tests and has been certified by external independent laboratories, in compliance with current legislation.

**Date and place of issue**  
Arcore, February 2017

PegPerego S.p.A.  
Via De Gasperi, 50  
20862 Arcore (MB), ITALY

**Declaración de conformidad**

Denominación del producto  
PRIMO VIAGGIO 4-35 NIDO

Código de identificación del producto  
IMPV04

Normativas de referencia (origen)  
FMVSS 571-213 (USA)

**Declaración de conformidad**  
PegPerego S.p.A. declara bajo su propia responsabilidad que el artículo considerado ha sido sometido a ensayos propios y ha sido certificado por laboratorios externos e independientes de conformidad con las normas vigentes.

**Fecha y lugar de expedición**  
Arcore, Febrero 2017

PegPerego S.p.A.  
Via De Gasperi, 50  
20862 Arcore (MB), ITALY



## Piezas de repuesto

- 1) BCANIDNA\*
- 2) BRINIDNA\*
- 3) BSPANIDUS\*
- 4) ASP10210NFG
- 5) MUC10150GR
- 6) BSPNIDNA\*
- 7) IAKADJBA01USNF

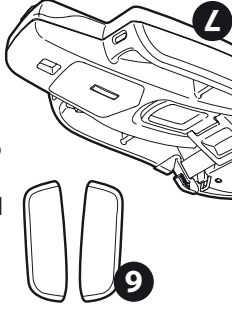
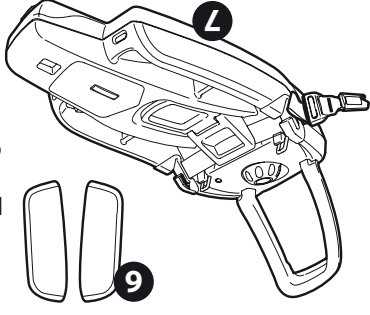
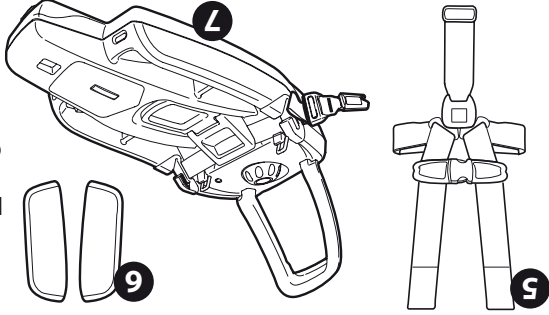
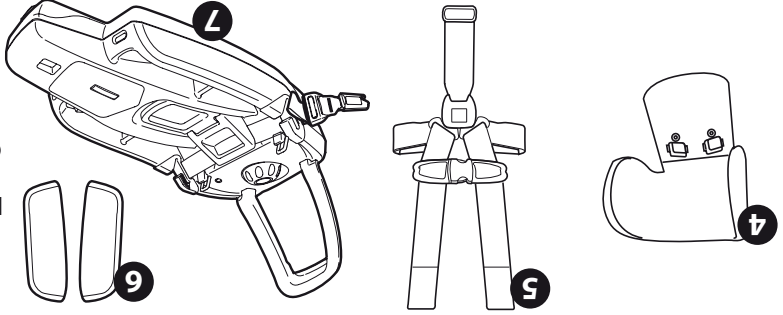
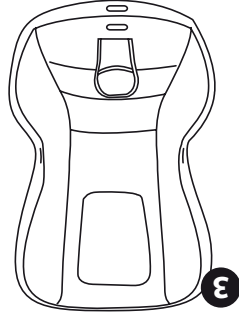
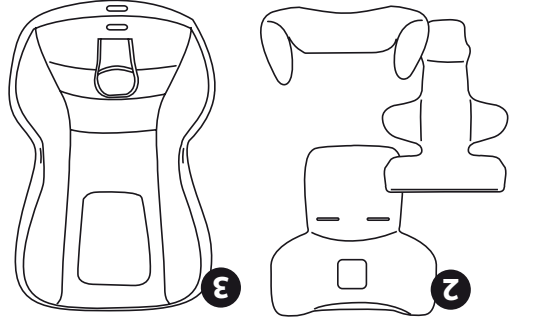
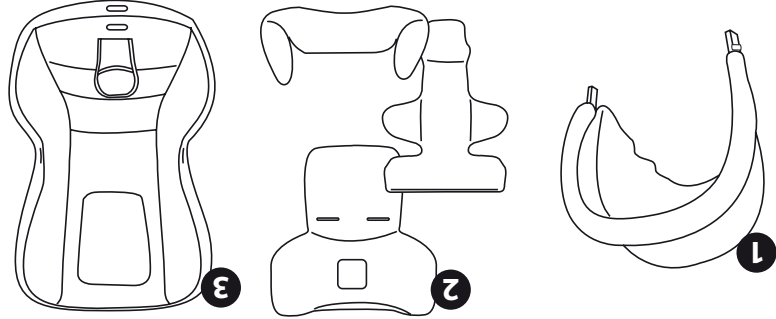

**NOTA:** Cuando haga su pedido especifique los colores\* de las piezas de repuesto.

**NOTA:** Una correa no es un componente de silla de auto orientada hacia atrás.

## How to wash the chair padding - Refitting

Coloque el cojín de segunda etapa a través de la ranura de la entrepierna (i). Si necesita colocar el cojín de primera etapa, asegúrese de abrochar los botones laterales como indica la figura (j).

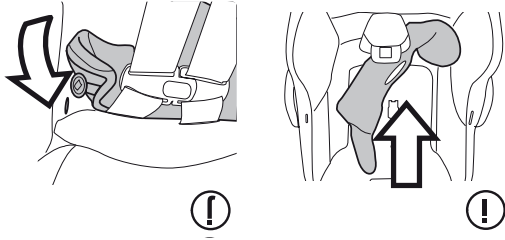

Para montar la capota, empuje el seguro de la capota en la ranura de la silla como indica la figura (k). Enganche las bandas elásticas en el armazón como muestra la figura.

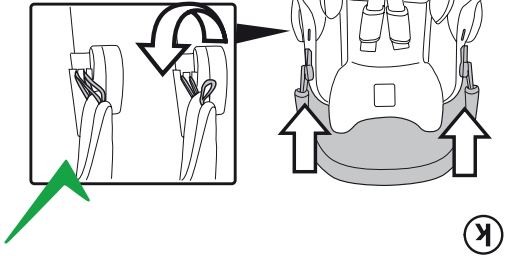

## Como lavar la gata de la silla - Montaje

Coloque la gata (a) siguiendo esta secuencia:

- haga deslizar la funda desde arriba (1)
- haga pasar el panel para la cabeza completamente por la abertura ancha (2)
- haga deslizar la funda por debajo del panel plástico del reposacabezas (3).

Haga pasar las correas de la cintura por las aberturas laterales de la funda (b).

Ponga la funda del panel para la cabeza (c) comenzando con un ala y siguiendo con la otra. Realice esta operación con mucho cuidado.

Haga deslizar la correa de la entrepierna por la abertura en la funda (d) e introdúzcala en el divisor de piernas (e).

Aplique las cuatro bandas elásticas al costado del armazón (f).

Enhebre nuevamente las correas de hombro por las aberturas del panel para la cabeza (g).

Enganche las correas de hombro en la placa divisora (h).

- 58 -

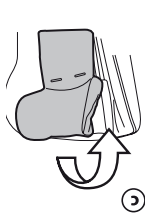
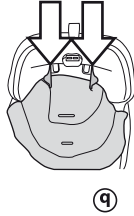
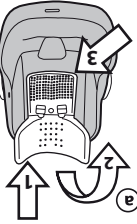
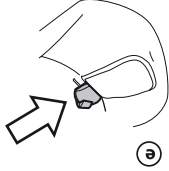
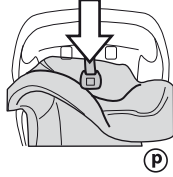
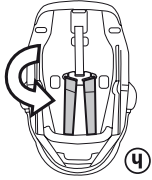
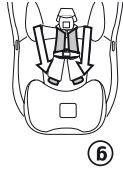
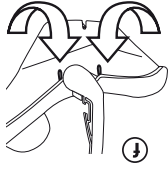

## Cómo lavar la gata de la silla - Desmontaje de la funda

Quite la funda de la silla y la funda del panel para la cabeza como ilustra la secuencia (i, j).

**¡Importante!** El armazón y el panel para la cabeza están totalmente revestidos con EPS. Preste atención al quitar las fundas para evitar roturas.

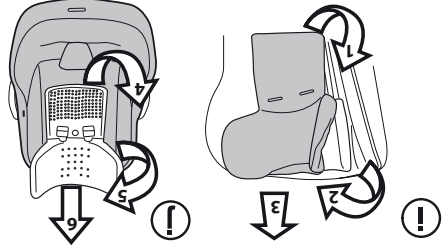

## Cómo lavar la guata de la silla - Desmontaje de la funda

Invierta la silla y quite las correas de hombro de la placa divisora (e).

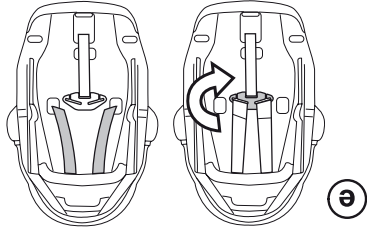

Haga pasar los cinturones por las ranuras de la funda (f).

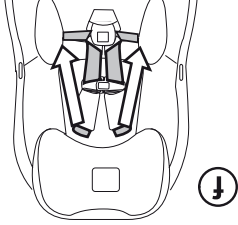

Desenganche las bandas elásticas debajo del asa como indica la figura (g) y quite la funda de la silla comenzando por la correa de la entrepierna (h).

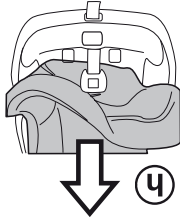
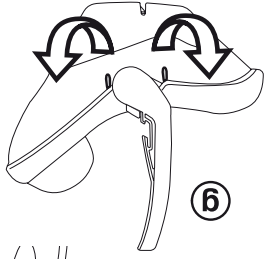

## Cómo lavar la guata de la silla - Desmontaje de la funda

Abra el arnés siguiendo las instrucciones de la página 43 (a).

Saque el cojín de primera etapa: desabroche los botones al costado de la parte superior como ilustra la figura (b).

Tire del cojín de segundo estadio para desprenderlo de la correa de la entrepierna (c).

Para quitar la capota, desenganche las bandas elásticas del armazón (como indica la figura d) y tire de la capota para separarla del armazón.

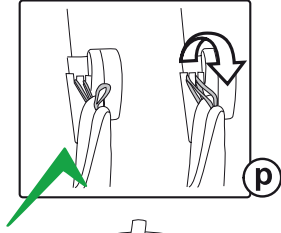
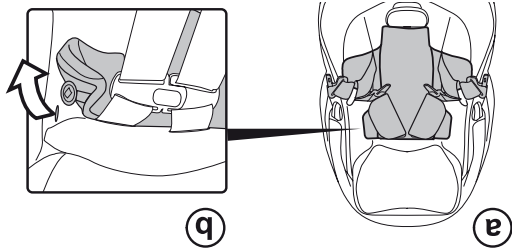

## Limpeza y mantenimiento

### MANTENIMIENTO DE LA GUATA

Cepillar las partes de tela para eliminar el polvo.

Para lavar este tapizado, seguir las instrucciones de la etiqueta del producto (ver más abajo).

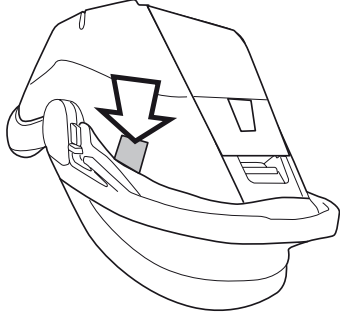

Esta unidad requiere un mantenimiento mínimo. Mantenga limpias todas las partes móviles.

Limpe las partes plásticas con frecuencia utilizando un paño húmedo. No utilice solventes ni productos agresivos.

Cepille las partes de tela para eliminar el polvo.

Proteja el producto de la nieve, el agua y la lluvia. La exposición constante a la luz solar puede cambiar los colores del material. El sol puede recalentar la silla. Antes de colocar a su bebé en la silla, asegúrese de que la silla no esté caliente.

**¡Advertencia!** La exposición al sol durante períodos prolongados puede resquebrajar el plástico.

Guarde el producto en un lugar seco.

armazón.

**¡Advertencia!** No utilice ni compre una silla de auto si han pasado 7 (siete) años o más desde la fecha de fabricación indicada en la etiqueta de la silla o del

No utilizar blanqueadores con cloro.  
No planchar.  
No limpiar a seco.  
No quitar las manchas con solventes.  
No secar en tambor.

## Uso de la silla de auto en el avión

Esta unidad está certificada para el uso en aviones. **¡Importante!** No utilice la base para instalar la silla en un avión.

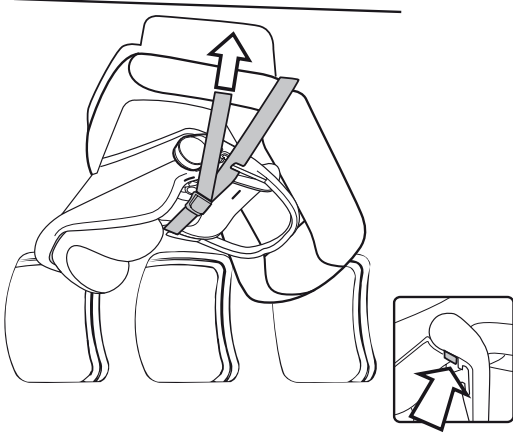

Coloque la silla sobre el asiento y ajuste el asa en la posición más avanzada, como muestra la figura. Cualquier otra posición podría provocar lesiones al bebé en un accidente. Para mover el asa, púise simultáneamente los botones grises laterales y empujela.

Ajuste la silla en el asiento. Compruebe que la base esté paralela al suelo observando la línea roja. Haga pasar el cinturón de cadera por las ranuras de la silla y bloquee la placa del seguro en la hebilla.

Tire de la correa para apretar el cinturón de su cuerpo para apretar la correa aún más. Una vez ajustada la silla, compruebe que la línea roja al costado de la silla quede paralela al suelo.

**¡Importante!** Utilice la silla sólo sobre un asiento orientado hacia delante. Si la silla no se puede asegurar adecuadamente, solicite ayuda a un asistente de vuelo.



## Uso de la silla de auto fuera del vehículo

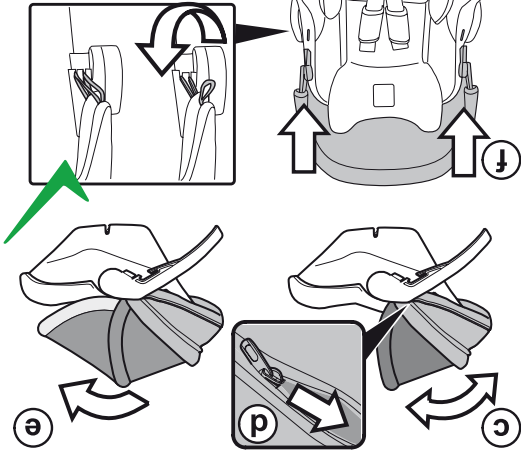

La capota hace sombra para el bebé (c).  
Para que la Capota Pagoda se cierre en Pagoda, abra la cremallera (d) y extiéndala hacia abajo (e).

Para montar la capota, empuje los seguros de la capota en las ranuras de la silla como indica la figura (f). Enganche las bandas elásticas en el armazón como muestra la figura. Para abrir la capota, tire del armazón hasta que se abra con un clic.

Para quitar la capota, desenganche las bandas elásticas del armazón y tire de los seguros laterales como indica la figura (g).  
**¡Advertencia!** La capota no debe utilizarse para levantar la silla, ya que podría desprenderse.

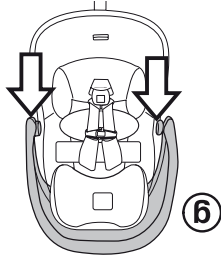

## Uso de la silla de auto fuera del vehículo

Esta unidad puede utilizarse como silla de auto para niños. Está diseñada con forma de caparazón para mecer al bebé.

Para mecer al bebé, levante el asa como indica la figura (a).



(a)

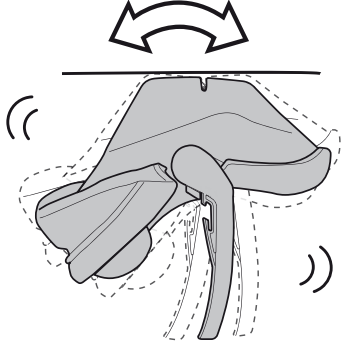

Para impedir el balanceo, bloquee el asa detrás del respaldo (b).



(b)

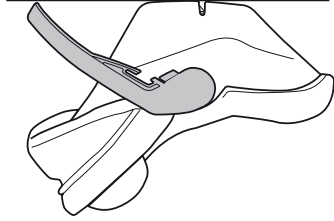

## Sistema de doble cojín

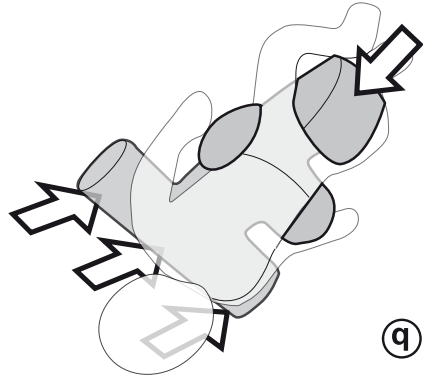
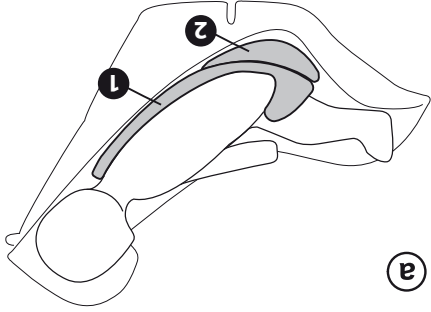

Esta silla para auto está equipada con un sistema de doble cojín, compuesto por un cojín de primera etapa (1) y un cojín de segunda etapa (2).

Si su bebé es muy pequeño, el cojín 1 puede utilizarse conjuntamente con el 2, como ilustra la figura (a).

El cojín de primera etapa ofrece un soporte adicional a la espalda y facilita el apoyo correcto de la cabeza de su hijo, previniendo las dificultades respiratorias.

Además, la guata adicional en el área de la entrepierna impide que el niño resbale hacia abajo, y la cabeza queda totalmente sostenida entre las alas de protección contra los impactos laterales.

**¡Importante!** El cojín de primera etapa puede utilizarse desde el nacimiento hasta las 8 libras (3,6 kg) de peso, o hasta cuando el torso del bebé ocupe todo el espacio entre la correa de la entrepierna y las ranuras de hombro.

Para quitar el cojín, lea la página 55.

## Cómo levantar o bajar las correas de hombro

La altura correcta del panel de protección lateral se obtiene cuando las ranuras de la correa de hombro quedan precisamente debajo del nivel del hombro (área verde), como ilustra la figura (d).

Asegúrese de que los cinturones no estén en el área roja.

**¡Importante!** Esta silla de auto está diseñada para niños de hasta 32 pulgadas (81,3 cm) de estatura. Desde donde termina la cabeza del niño hasta el borde superior del respaldo de la silla debería quedar libre por lo menos una pulgada (2,5 cm), como muestra la figura (e). A medida que el niño crezca, se podrán ir quitando los cojines adicionales (ver la página 50 para más información).

**¡Importante!** Asegúrese de que el arnés pectoral y todas las correas queden planos y no retorcidos detrás o delante de la silla de auto.

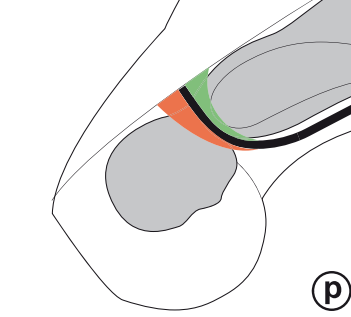

(d)

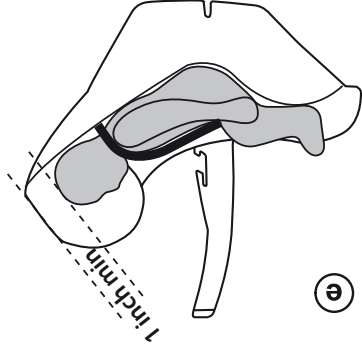

(e)

## Cómo levantar o bajar las correas de hombro

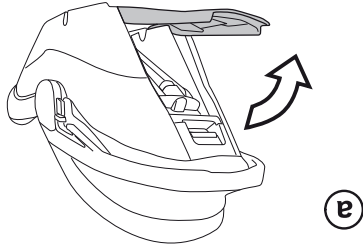

Esta silla para auto está dotada de una placa deslizable que garantiza un ajuste de las correas sea fácil y seguro. Con esta silla, no es necesario quitar la correa de hombro y hacerla pasar por las ranuras. Para acceder a la placa del arnés, abra la puerta del compartimiento posterior (a).

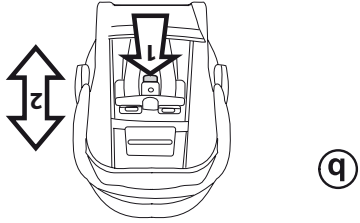

Para levantar o bajar la correa del arnés, pulse el botón en la parte inferior y al mismo tiempo tire o empuje la placa para ajustarla en la posición deseada (b).

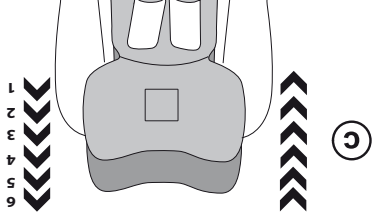

Hay 6 posiciones para elegir (c).

## Cómo sujetar a su bebé en la silla de auto

**¡Importante!** Durante el invierno, no sujete en la silla de auto al bebé con ropa demasiado voluminosa o con mantas adicionales entre el cuerpo del bebé y el arnés. El bebé no quedará sujetado correctamente y podría sufrir graves consecuencias en caso de colisión.

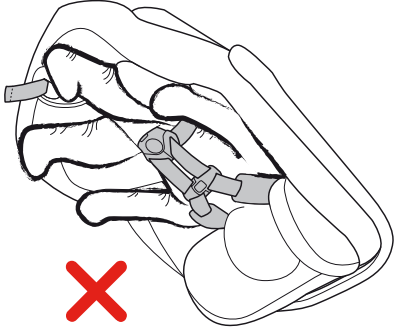

Para añadir abrigo, coloque una manta sobre el arnés o utilice los accesorios aprobados de Peg-Perego.

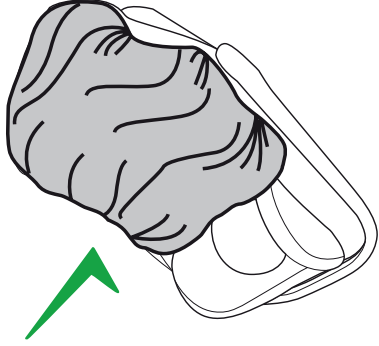

## Cómo sujetar a su bebé en la silla de auto

Para aflojar el arnés, mantenga pulsado el botón de ajuste del arnés dentro de la ranura a los pies del bebé y tire del arnés como indica la figura (i).

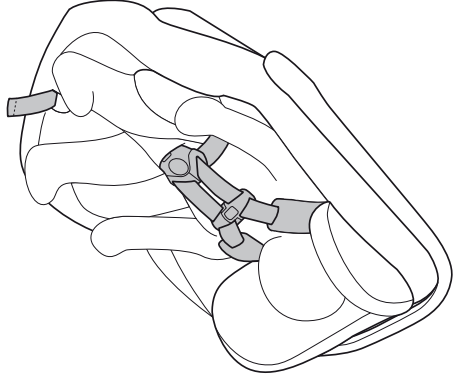
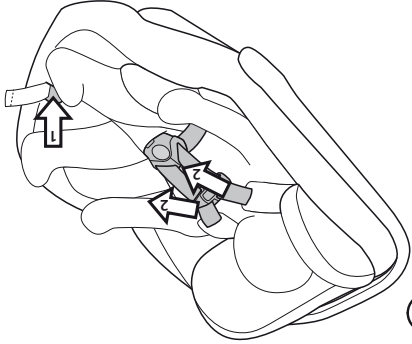

**¡Importante!** Una correa ceñida no debería permitir ningún aflojamiento sino mantener una línea relativamente recta sin ceder, pero sin tampoco hacer presión sobre el bebé ni empujar el cuerpo a una posición que no sea natural.

## Cómo sujetar a su bebé en la silla de auto

Ajuste el clip pectoral al nivel de la axila. Para apretar el arnés, tire de la correa de ajuste en el fondo de la silla hasta que quede ceñida. Meta el extremo suelto de la correa de ajuste debajo de la guata de la silla. Tire de las correas para comprobar que ambas placas estén bien abrochadas (g).

**NOTA IMPORTANTE:** Podría ser necesario ajustar la altura de hombro. Vea cómo en levantar o bajar las correas de hombro en la página 48.

Asegúrese de dejar un dedo de distancia entre el arnés y la clavícula del bebé, o intente pellizcar las correas como se indica en la figura (h). Si logra pellizcar las correas con facilidad, el arnés puede quedar más apretado.

h

g

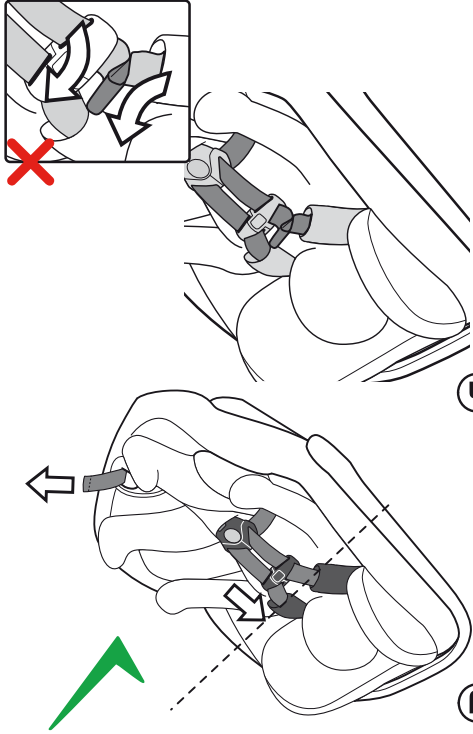



## Cómo sujetar a su bebé en la silla de auto

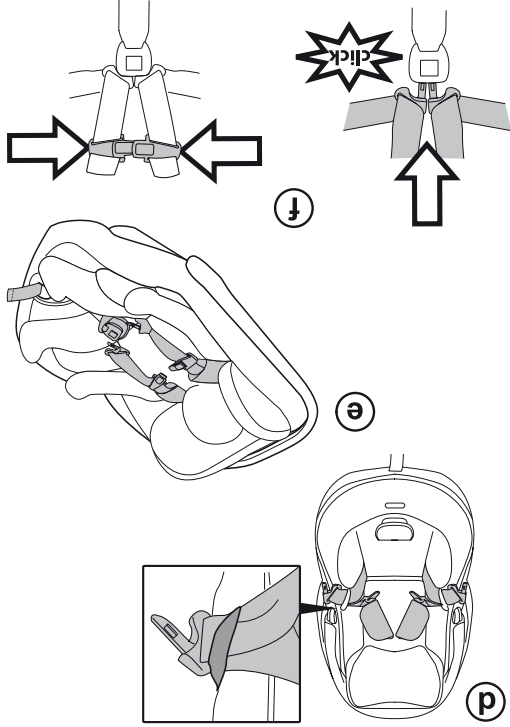

Coloque las correas de hombro al costado para dar lugar al bebé. Utilice las bandas laterales para mantener el arnés abierto como muestra la figura (d).

Coloque al bebé en la silla de auto con la cadera y la espalda pegadas a la silla de auto. Lleve las dos correas de hombro sobre los hombros del bebé. Asegúrese de que las correas no queden retorcidas detrás del respaldo o sobre el pecho del bebé (e).

Introduzca ambas placas del seguro en la hebilla hasta oír el clic. Abroche los dos clips pectorales (f).

## Cómo sujetar a su bebé en la silla de auto

Esta silla de auto aplica un sistema de arneses de 5 puntos para sujetar al bebé. Desabroche el clip pectoral pulsando el botón del clip y tirando como indica la figura (a).

Desabroche las placas de los seguros pulsando el botón rojo y tirando de los seguros hacia arriba (b).

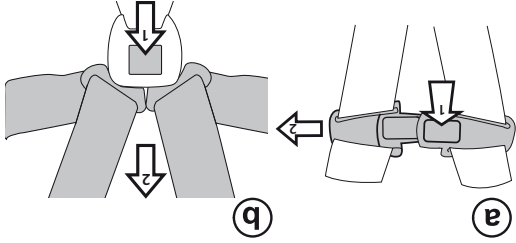

Mantenga pulsado el botón de ajuste del arnés, situado en una ranura a los pies del niño, y saque las correas de hombro tirando hacia fuera (c).

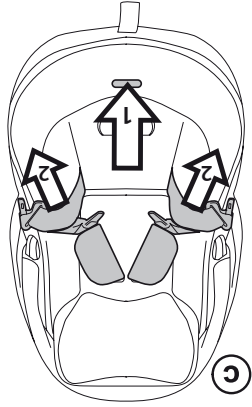

## Uso del clip de bloqueo

Para la instalación de esta silla para auto sin base, hay que seguir las mismas reglas que para la instalación con base, por lo que respecta a los distintos tipos de cinturones de seguridad de los vehículos.

**¡Importante!** Para otros tipos de cinturón, véase desde la página 16 en adelante.

Esta silla para auto no debería instalarse en los tipos de asiento ilustrados en la página 24.

Si los cinturones de su vehículo necesitan un clip de bloqueo, consígalo en una tienda especializada o a través del servicio de asistencia de Peg-Ferego.

Para instalar el clip de bloqueo, sostenga la correa de hombro y el cinturón de cadera juntos, sobre la hebilla. Desabroche el cinturón sosteniendo las correas. Enganche el clip de bloqueo en torno a ambas correas como indica la figura.

Deje media pulgada (1,3 cm) entre el clip y el seguro. Abroche el cinturón.

-42-

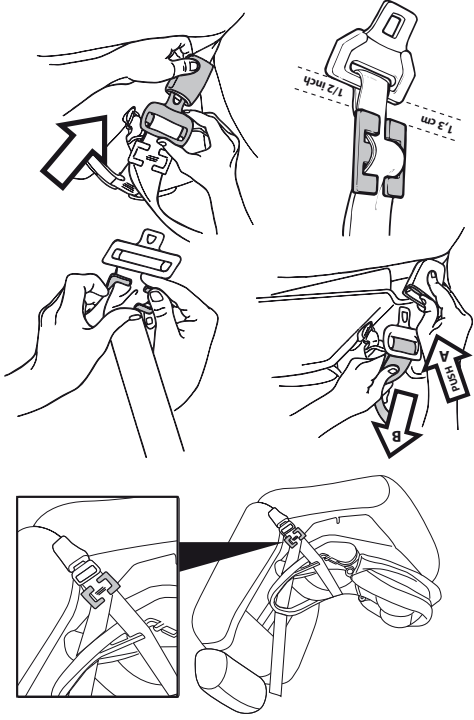

## Instalación de la silla de auto con diferentes tipos de cinturon de seguridad

### Los distintos tipos de cinturon de cadera

Los cinturon de cadera con retractores de emergencia (ELR), con retractores de bloqueo automático (ALR) y con retractores de bloqueo con conmutación (SLR) presentan el aspecto indicado en la figura (a). Consulte el Manual de Instrucciones del Vehículo para saber qué tipo de cinturon tiene.

Los cinturon de cadera con placa de seguro bloqueante son como en la figura (b).

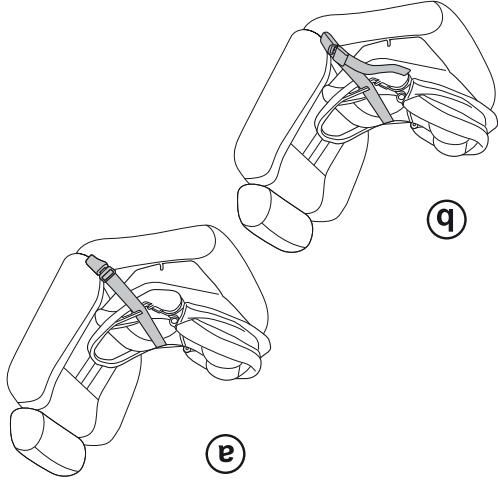

**Cinturón de cadera sólo con retractor de bloqueo de emergencia** Si tiene un cinturón de cadera (sin correa de hombro) que se bloquea sólo en caso de emergencia (ELR), no lo utilice para asegurar la silla de auto esta silla para auto. Consulte con un técnico de seguridad de pasajeros infantiles certificado para que le indique las opciones de instalación.

## Instalación de la silla de auto sin la base

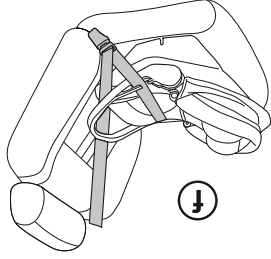
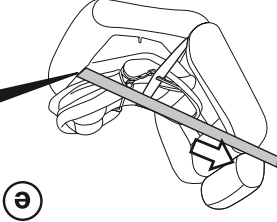
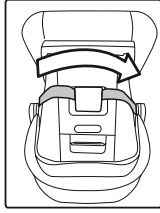
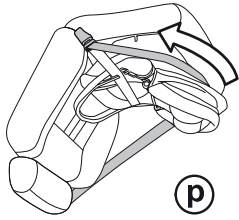
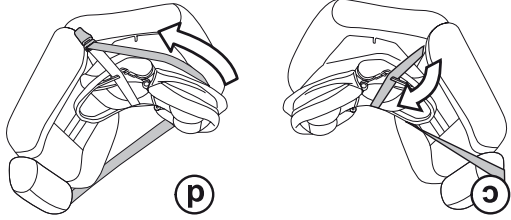

Haga pasar el cinturón de cadera por las ranuras del asa y bloquee la placa del seguro en la hebilla como indica la figura (c). Tire de la parte del cinturón que queda a la altura del hombro y llévela por detrás del respaldo del asiento (d).

Haga pasar la correa de hombro por la ranura en el respaldo del asiento y tire para apretar la silla contra el asiento del vehículo (e). Una vez ajustada la silla, compruebe que la línea roja al costado de la silla quede paralela al suelo (página 39).

**Importante!** Si el cinturón del vehículo no es suficientemente largo, la silla de auto se puede instalar haciendo pasar sólo la parte del cinturón correspondiente a la cadera por las ranuras del asa, como muestra la figura (f). Si el cinturón del vehículo no tiene dispositivo de bloqueo, es necesario utilizar un clip de bloqueo (véase la página 42 para más detalles).

**Advertencia!** Si no puede apretar el cinturón lo suficiente, consulte el Manual de Instrucciones de su Vehículo para saber cómo asegurar la silla utilizando el tipo de cinturón de seguridad de su vehículo. Su bebé no estará a salvo en una silla de auto floja.

## Instalación de la silla de auto sin la base

**¡Importante!** La base está diseñada para prevenir el uso erróneo, ya que evita el tener que fijar la silla en el vehículo cada vez que se utiliza. Utilice e instale esta silla para auto sin la base sólo en caso de necesidad.

Asegúrese de que el vehículo esté aparcado sobre un terreno llano para instalar la base. Coloque la silla de auto sobre el asiento; el bebé deberá quedar orientado hacia la parte trasera del vehículo. Ajuste el asa en la posición más avanzada, como muestra la figura (a). Cualquier otra posición podría provocar lesiones al bebé en un accidente. Para mover el asa, pulse simultáneamente los botones grises laterales y gírela.

(a)

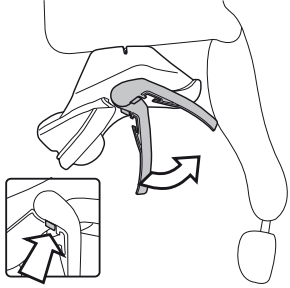

**¡Importante!** La silla debe estar paralela al suelo. Guíese con la línea de referencia dibujada sobre el producto: la línea debe quedar horizontal. Si es necesario, rellene el hueco sobre el asiento con toallas enrolladas o cilindros flotantes para piscina (b).

(b)

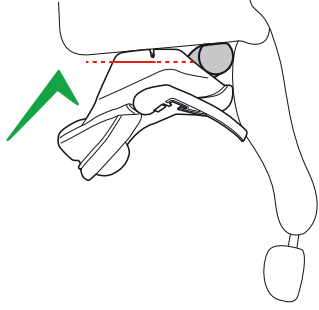

## Instalación de la silla de auto sobre la base

Se recomienda ajustar el asa de manera que se apoye sobre el borde superior de la silla de auto como indica la figura. Para girar el asa, pulse los botones cuadrados (a cada lado del asa, en el punto donde se une al asiento) y gírela a la posición correcta (c).

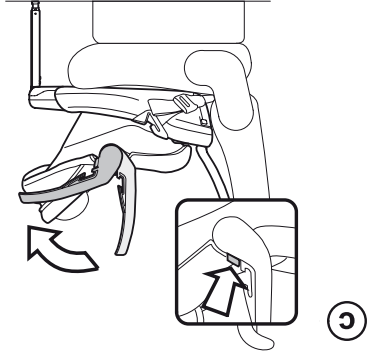

Para quitar la silla de auto, desplace el asa a la posición vertical. Ponga la mano sobre la parte superior del respaldo y tire de la palanca de desbloqueo con los dedos (d). **Nota:** El desbloqueo se facilita tomando la palanca por el centro.

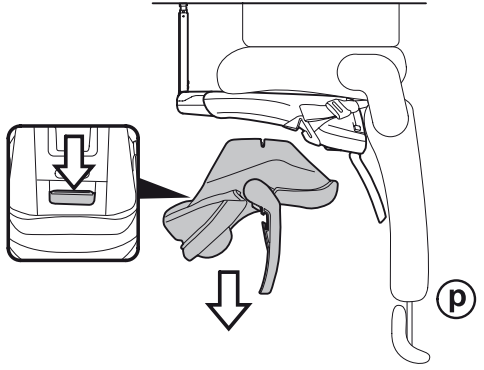

## Instalación de la silla de auto sobre la base

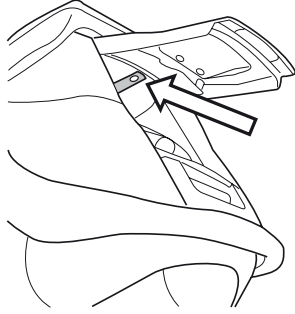
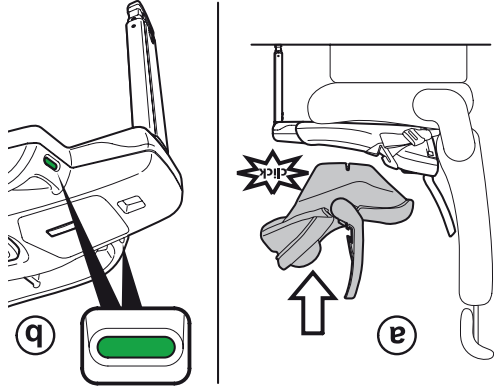

Ahora que la base está instalada en su vehículo, puede instalar la silla de auto sobre la base.

Sosteniendo la silla de auto por el asa, deberá alinearla a la base y presionarla con la parte posterior contra la base hasta oír el clic (a). Si la silla de auto está bien bloqueada, no debería ser posible moverla. Controle que los indicadores rojo/verde, estén en la posición verde (b).

**¡Importante!** Los recién nacidos deberían estar reclinados correctamente. Si la silla está demasiado reclinada, su bebé podría sufrir lesiones o ser expulsado de la silla en un accidente. Si la silla está demasiado erguida, su bebé podría tener dificultades para respirar.

Para nivelar la base, siga las instrucciones de la página 27.

Cuando el asiento esté instalado en la base, abra el compartimento trasero y controle si se modificó la posición original de la burbuja de nivel. En ese caso, ajuste el asiento hasta que la burbuja quede en la posición correcta.



## Instalación de la base con diferentes tipos de cinturones de seguridad

**Los distintos tipos de cinturones de cadera** de bloqueo de emergencia (ELR), con retratores de bloqueo automático (ALR) y con retratores de bloqueo conmutación (SLR) presentan el aspecto indicado en la figura (a). Consulte el Manual de Instrucciones del Vehículo para saber qué tipo de cinturones tiene.

Los cinturones de cadera con placa de seguro bloqueante son como en la figura (b).

**Cinturón de cadera sólo con retrator de bloqueo de emergencia** Si tiene un cinturón de cadera (sin correa de hombro) que se bloquea sólo en caso de emergencia (ELR), no lo utilice para asegurar la silla de auto. Consulte con un técnico de seguridad de pasajeros infantiles certificado para que le indique las opciones de instalación.

**¡Importante!** Si la base se utiliza sin la pata de soporte, déjela plegada debajo de la base e instálela utilizando sólo los cinturones de seguridad del automóvil, como se explica en el apartado anterior.

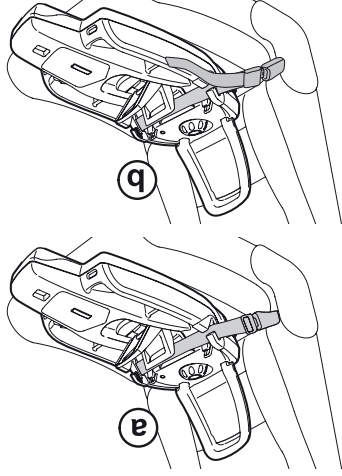

## Como instalar la Base utilizando un cinturón de cadera / hombro con CINTURÓN DE HOMBRO HINCHABLE

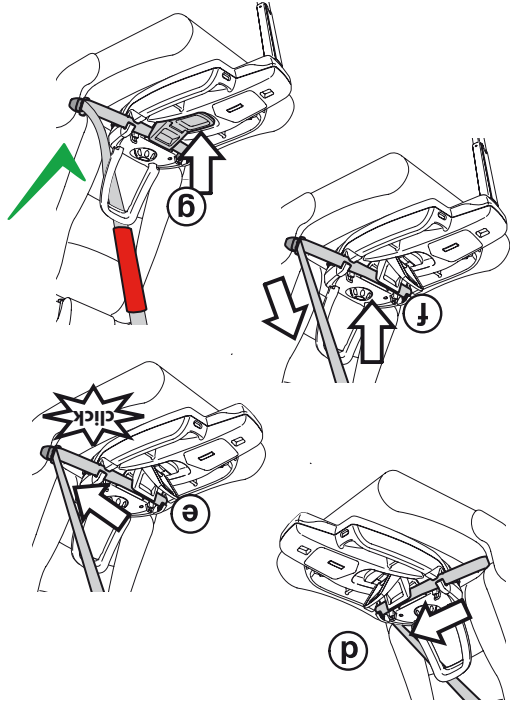

Nivele la base y abra el clip de bloqueo (a página 28). Introduzca la correa de la cadera del cinturón en las ranuras presentes en la base (d) y bloquee la placa del seguro en la hebilla como se ilustra en la figura (e). Presione la base con el peso de su cuerpo y tire de la correa de hombro como se ilustra en la figura (f). Cierre el clip de bloqueo la presionando la palanca como muestra la figura (f) con un clic audible.

Deje la correa de la cadera del cinturón por afuera de la base, como se ilustra en la figura (g). Empuje y tire de la base. Si la base se desplaza más de 1 pulgada (2,5 cm), apriete el cinturón aún más. Controle el indicador de nivel. Si la burbuja ha salido del área deseada, gire el pomo hasta que vuelva a estar dentro del área correcta. Para ello puede ser necesario aflojar la correa ligeramente.

**Advertencia!** Si no puede apretar el cinturón lo suficiente, consulte el Manual de Instrucciones de su Vehículo o llame al servicio de asistencia de Peg-Perego USA al número 1-800-671-1701 para pedir instrucciones adicionales. Su bebé no estará a salvo en una silla para auto floja.

## Cómo instalar la base utilizando los CINTURONES DE SEGURIDAD DEL VEHÍCULO

Ajuste el pie de la pata de soporte. Para desplazar el pie hacia arriba y hacia abajo, lleve el botón hacia abajo, como se ve en la figura, y desplace el pie hasta la posición deseada, comprobando que el pasador se bloquee en su sitio.

El ajuste correcto del pie se obtiene cuando éste entra en contacto con el piso del vehículo. Se admite un pequeño espacio entre la base y el borde del asiento.

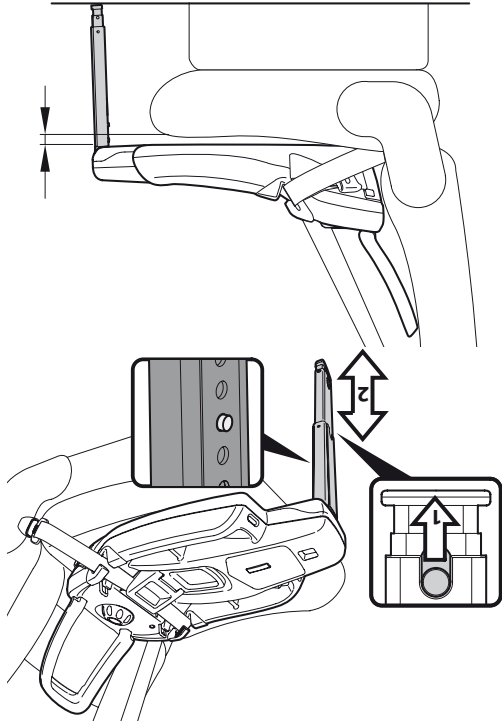

## Cómo instalar la base utilizando los CINTURONES DE SEGURIDAD DEL VEHÍCULO

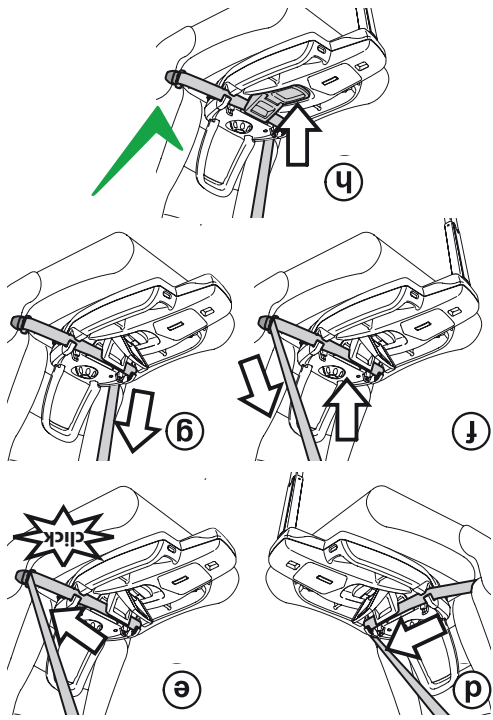

Haga pasar la parte del cinturón que queda a la altura de la cadera por las ranuras de la base (d) y bloquee la placa del seguro en la hebilla como indica la figura (e). Presione la base con el peso de su cuerpo para apretar aún más la correa de hombro (f). Haga pasar la parte del cinturón que queda a la altura del hombro por las aberturas nuevamente (g).

Cierre el clip de bloqueo presionando la palanca como muestra la figura (h) con un clic audible. Empuje y tire de la base. Si la base se desliza más de una pulgada (2,5 cm), apriete el cinturón aún más. Controle el indicador de nivel. Si la burbuja ha salido del área deseada, gire el pomo hasta que vuelva a estar dentro del área correcta. Para ello puede ser necesario aflojar la correa ligeramente.

**¡Advertencia!** Si no puede apretar el cinturón lo suficiente, consulte el Manual de Instrucciones de su Vehículo para saber cómo asegurar la base utilizando el cinturón de seguridad de su vehículo. Su bebé no estará a salvo en una silla de auto floja.

## Cómo instalar la base utilizando los CINTURONES DE SEGURIDAD DEL VEHÍCULO

**¡Importante!** No todos los cinturones de seguridad funcionan de la misma manera. Para asegurarse de que la silla de auto para niños esté bien instalada con los cinturones de seguridad, lea el manual de su vehículo. El manual le indicará cómo

instalar correctamente la silla de auto. Esta sección explica cómo instalar la base con un cinturón de cadera / hombro con placa de seguro deslizante y retractor ELR o SLR (página 18 para más detalles).

Asegúrese de que el vehículo esté aparcado sobre un terreno llano para instalar la base. Quite la silla de auto de su base siguiendo las instrucciones de la página 27.

Extienda la pata de soporte hasta que haga "clic" en su posición abierta y apoye la base en el asiento (a). Nivela la base siguiendo el procedimiento indicado en la página 27. Coloque la base orientada hacia atrás sobre el asiento trasero del vehículo. Controle el indicador de nivel y ajuste el ángulo correcto (b) siguiendo las instrucciones de la página 27.

Mantenga los ganchos del seguro en su alojamiento. Abra el clip de bloqueo como se indica en la figura (c).

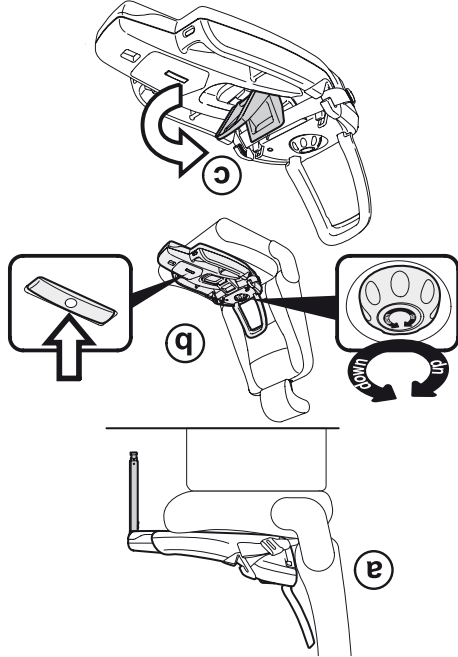

## Cómo instalar la base utilizando el SISTEMA DE SEGURO

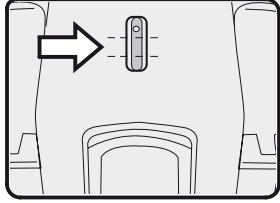
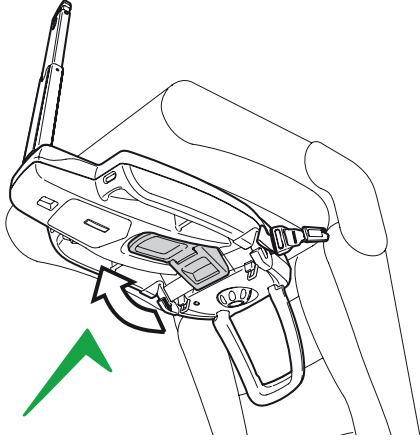

Cierre el clip de bloqueo presionando la palanca como muestra la figura, con un clic audible.

Controle nuevamente el indicador de nivel. Está dividido en 3 áreas que indican el ángulo del respaldo de acuerdo con el peso del niño. Asegúrese de que la hebilla esté en el área seleccionada

**¡Importante!** Si la base se utiliza sin la pata de soporte, déjela plegada debajo de la base e instálela utilizando sólo los seguros, como se explica en el apartado anterior.

Una vez instalada la base, vaya a la página 37.

## Cómo instalar la base utilizando el SISTEMA DE SEGURO

Ajuste el pie de la pata de soporte.

Para desplazar el pie hacia arriba y hacia abajo, lleve el botón hacia abajo, como se ve en la figura, y desplace el pie hasta la posición deseada, comprobando que el pasador se bloquee en su sitio.

El ajuste correcto del pie se obtiene cuando éste entra en contacto con el piso del vehículo. Se admite un pequeño espacio entre la base y el borde del asiento.

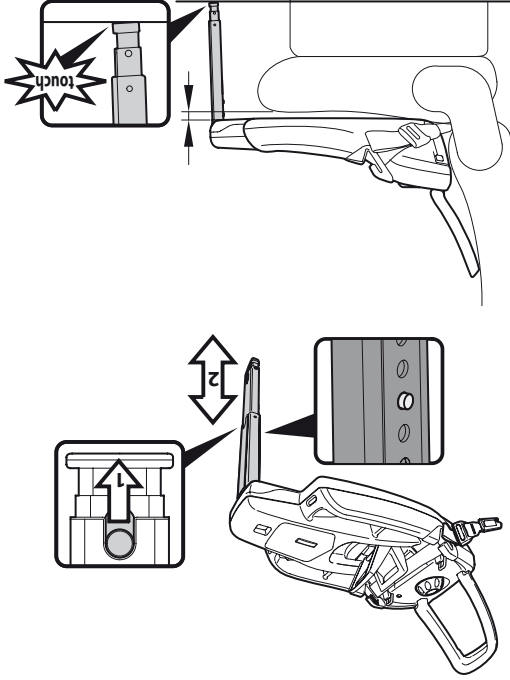

## Cómo instalar la base utilizando el SISTEMA DE SEGURO

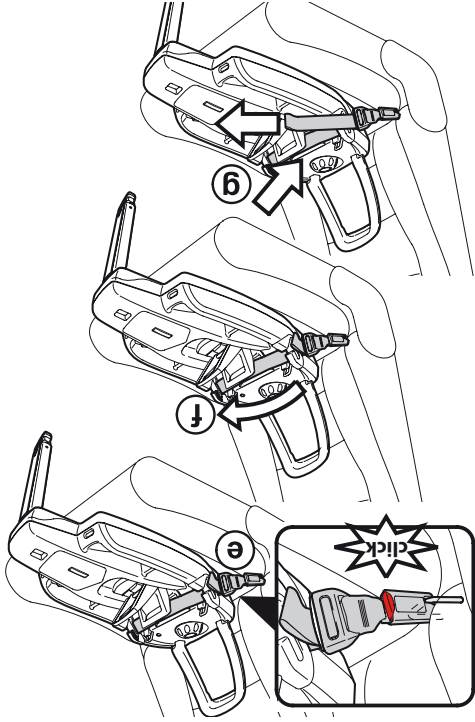

Empuje cada seguro en la barra de anclaje ubicada entre el respaldo y el fondo del asiento de su vehículo. Presione hasta oír un clic (e).

Mantenga el clip abierto y asegúrese de que la correa del seguro quede enhebrada planamente a través de la base (f).

Apriete la base contra el asiento tirando del extremo libre de la correa del seguro. Al mismo tiempo, presione la base con el peso de su cuerpo para apretarla más (g). Empuje y tire de la base. Si se desliza más de una pulgada (2,5 cm), apriete el cinturón aún más.



## Cómo instalar la base utilizando el SISTEMA DE SEGURO



Abra el clip de bloqueo como se ve en la figura (a). Abra la tapa delantera como se ve en la figura (b). Retire los dos seguros de sus alojamientos; presione el botón rojo y tire del conector hacia afuera. Presione el botón del dispositivo de ajuste para alargar la correa como se muestra en la figura (c).

Extienda la pata de soporte hasta que haga "clic" en su posición abierta y apoye la base en el asiento (d). Nivela la base siguiendo el procedimiento indicado en la página 27.

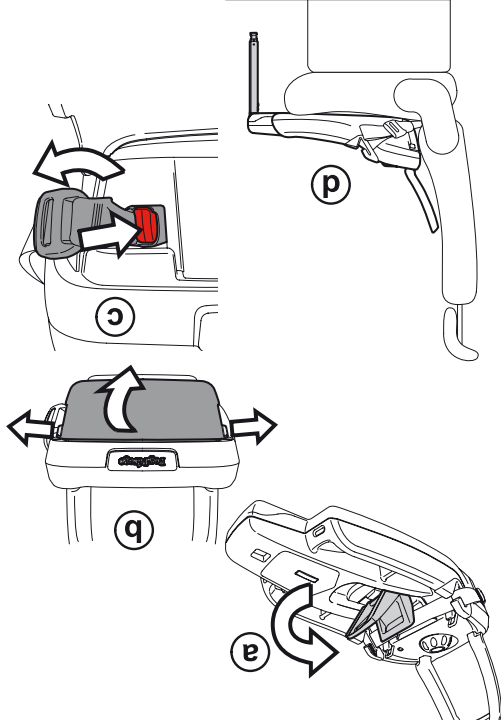

## Cómo nivelar la base en el vehículo

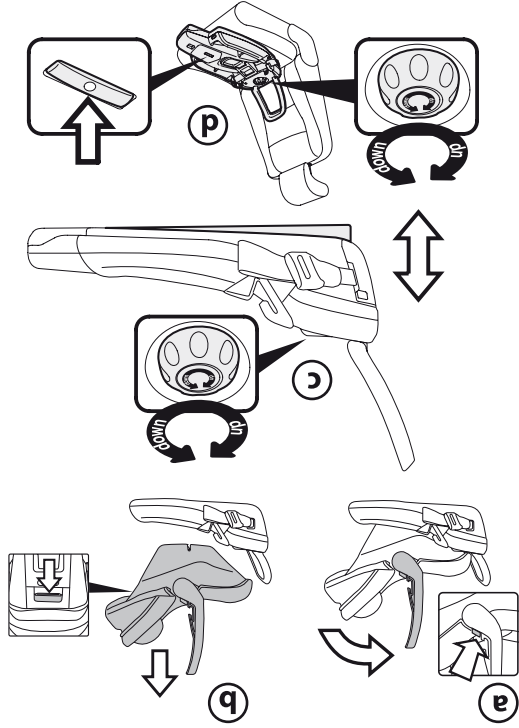

Quite la silla de auto de la base. Lleve el asa a la posición vertical pulsando los botones al costado del asa (a). Ponga la mano sobre la parte superior del respaldo y tire de la palanca de desbloqueo con los dedos. Tire de la silla de auto hacia arriba al mismo tiempo (b). La palanca por el centro.

Gire el pomo hacia ambos lados para ajustar el pie de la base (c).

Asegúrese de que el vehículo esté aparcado sobre un terreno llano. Coloque la base orientada hacia atrás sobre el asiento trasero del vehículo. Controle el indicador de nivel sobre la superficie superior de la base y gire más el pomo para asegurarse de alcanzar el ángulo correcto (d). Siga las instrucciones visuales al costado del indicador para adaptar el ángulo adecuadamente al peso del niño. - 27 -

## Uso de la pata de soporte

La base de esta silla para auto está equipada con una pata de soporte. La pata está plegada debajo de la base, porque la base Primo Viaggio 4-35 Nido se puede utilizar con y sin la pata. El uso de la pata garantiza un apoyo más estable durante el uso normal, y reduce la rotación del asiento en caso de impacto frontal.

Para utilizar la pata, extienda la parte inferior de la base (a) hasta que haga un "click" que indica que está en su posición de uso (b). El indicador visual muestra el símbolo



Ajuste el pie tirando del mismo como se muestra en la figura (c). Compruebe que la pata esté bloqueada y que el pie esté en contacto con el piso del vehículo.

Para cerrar nuevamente la pata, acorte el pie y pliegue la pata debajo de la base. El indicador visual muestra el símbolo

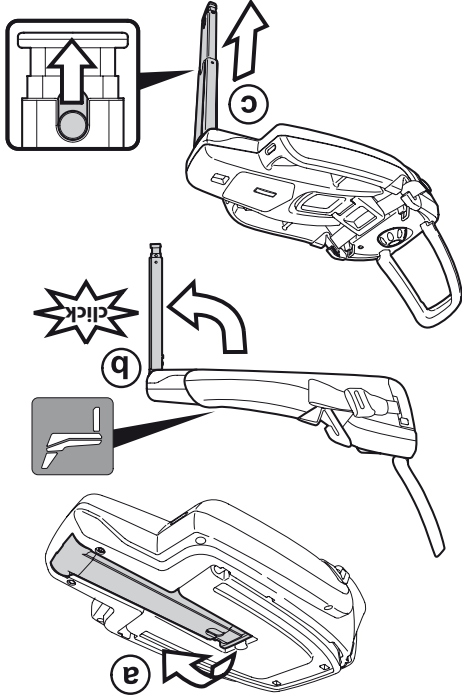

## Instalación de la base

**Para utilizar esta silla para auto con la base, primero hay que instalar la base y luego la silla de auto sobre la base.**

**¡Importante!** Lea el Manual de Instrucciones de su Vehículo para saber en qué parte del vehículo se puede instalar mejor una silla de auto para niños.

Hay dos maneras de instalar la base:

- 1. CON EL SISTEMA DE SEGURO.** Si su vehículo tiene "anclajes inferiores universales" (página 15), puede instalar la silla de auto para niños utilizando el sistema de SEGURO; vea las instrucciones en la página 28. El anclaje es una barra ubicada en la línea de intersección entre el respaldo y el fondo del asiento (deslice la mano entre el respaldo y el fondo del asiento para localizar esta barra).
- 2. CON EL CINTURÓN DE CADERA O LA CORREA DE CADERA / HOMBRO ESTÁNDAR.** Si su vehículo no tiene anclajes inferiores universales, instale la silla de auto para niños siguiendo las instrucciones de uso del cinturón de cadera o la correa de cadera / hombro en la página 32.

**¡Importante!** Además de leer este manual, consulte en el manual de su vehículo el uso de las sillas de auto, la ubicación del sistema de seguro y la información sobre los cinturones de seguridad.

## Diseños de cinturón de seguridad de vehículo o posiciones de asiento no compatibles

**ADVERTENCIA:** no utilice Primo Viaggio 4-35 Nido con los siguientes diseños de cinturón de seguridad:

1. Cinturones de cadera / hombro motorizados. Cinturones montados en la

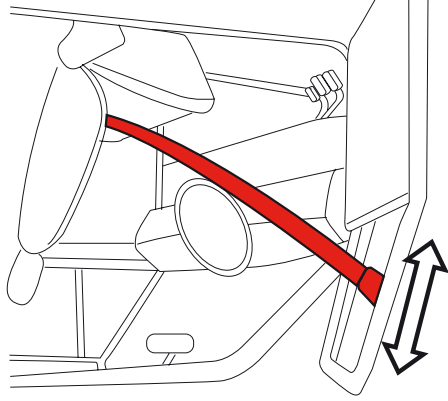

2. Asientos orientados hacia los costados.

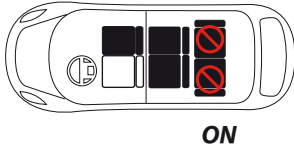

3. Asientos orientados hacia atrás.

4. Asientos giratorios, salvo que la bandeja se pueda bloquear orientada hacia adelante.

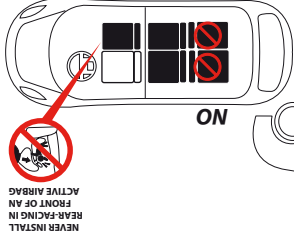
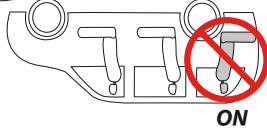

NEVER INSTALL  
REAR-FACING IN  
FRONT OF AN  
ACTIVE AIRBAG

Para la seguridad de su niño, siempre lea el Manual de Instrucciones de su Vehículo para más información.

## Descripción general del cinturón de seguridad del vehículo

con un técnico de seguridad de pasajeros infantiles certificado para que le indique las opciones de instalación ([www.nhtsa.gov/cps/cpsfitting/index.cfm](http://www.nhtsa.gov/cps/cpsfitting/index.cfm)).

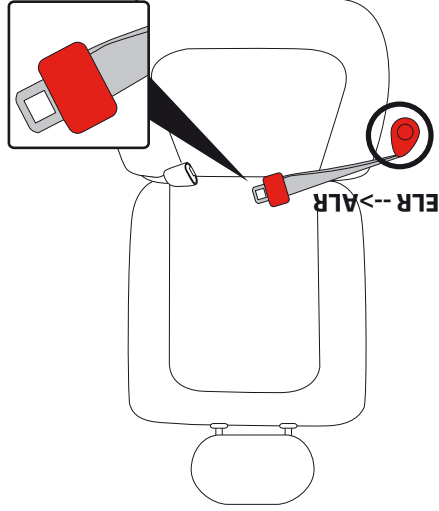

**Cinturón de cadera (de 2 puntos) con retractor de bloqueo con conmutación (ELR --> ALR).** Este tipo de cinturón tiene una placa de seguro cosida en su

extremo. Para activar el retractor ALR para la instalación de una silla de auto, en algunos modelos de vehículo hay que tirar y hacer salir el cinturón hasta el tope; en otros modelos hay que tirar del cinturón hasta cierta longitud (consulte el Manual de Instrucciones del Vehículo para más detalles). Apriete el cinturón alrededor de la silla retrayéndolo con el retractor. El cinturón no se extenderá a no ser que se desabroche, para luego repetir la operación desde el comienzo.

**Cinturón de cadera (de 2 puntos) con retractor de bloqueo de emergencia (ELR).** Este tipo de cinturón tiene una placa de seguro cosida en su extremo y se bloquea únicamente en caso de emergencia (frenada brusca o choque).  
**Nota importante:** NO UTILICE esta silla para auto con este cinturón o consulte

## Descripción general del cinturón de seguridad del vehículo

**Cinturón de cadera (de 2 puntos) con placa de seguro bloqueante.** Este tipo de cinturón se puede ajustar tirando / soltando la cola de la correa en la placa de seguro.

Algunos vehículos pueden tener cinturones con hebillas rígidas grandes. Estos modelos pueden dificultar la instalación y perjudicar la estabilidad de la silla de auto durante el uso normal. Además, pueden causar arrojamientos del cinturón y limitar las prestaciones en caso de frenada brusca o choque. En esta situación, pruebe la silla en otra posición dentro del vehículo o consulte el Manual de Instrucciones del Vehículo. Consulte con un técnico de seguridad de pasajeros infantiles certificado para que le indique las opciones de instalación ([www.nhtsa.gov/cps/cpsfitting/index.cfm](http://www.nhtsa.gov/cps/cpsfitting/index.cfm)).

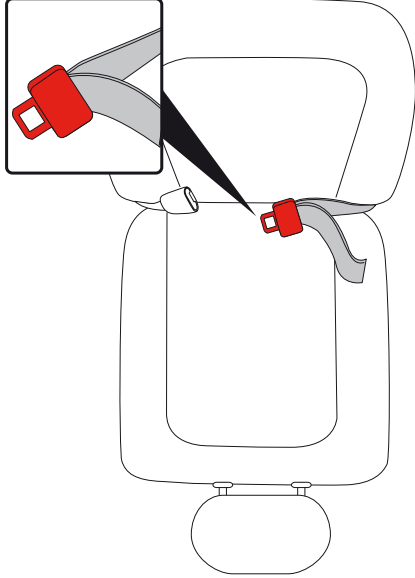





## Descripción general del cinturón de seguridad del vehículo

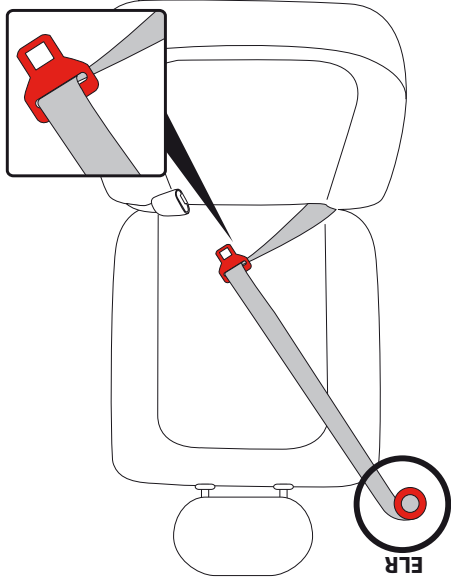

**Cinturón de cadera / hombro (de 3 puntos) con retractor de bloqueo de emergencia (ELR) y placa de seguro deslizante.** Este tipo de cinturón tiene una placa de seguro que se desliza libremente por el cinturón y se bloquea únicamente en caso de emergencia (frenada brusca o choque). Para la instalación de esta silla para auto, deje el cinturón en modo ELR y utilice el clip de bloqueo integrado en la base de la silla de auto. Puede ser necesario un clip de bloqueo en el caso de que la silla se utilice sin base (véase la página 42).

Si necesita ayuda, consulte con un técnico de seguridad de pasajeros infantiles (CPST). Para conseguir un técnico visite el sitio <http://www.nhtsa.gov/cps/fitting/index.cfm>

## Descripción general del cinturón de seguridad del vehículo

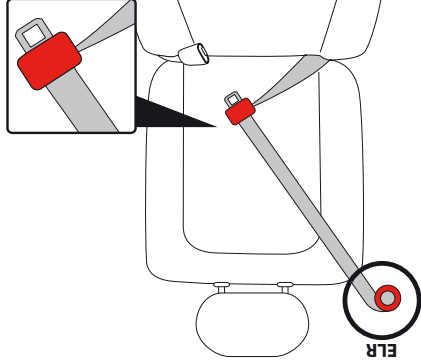

**Cinturón de cadera / hombro (de 3 puntos) con retractor de bloqueo de emergencia (ELR) y placa de seguro bloqueante.** Este tipo de cinturón se puede ajustar tirando / soltando la correa en el dispositivo de ajuste de la placa de seguro. Consulte el Manual de Instrucciones del Vehículo para más detalles. Puede ser necesario un clip de bloqueo en el caso de que la silla se utilice sin base (véase la página 42).

**Nota:** Con algunas placas de seguro bloqueantes, el cinturón debe formar un determinado ángulo para el bloqueo correcto. Asegúrese de que la placa de seguro se bloquee correctamente en caso de instalar la silla de auto con una placa de seguro bloqueante.

**Nota:** algunos vehículos están equipados con placa de seguro con conmutación, para conmutar entre el tipo deslizando al tipo bloqueante. En este caso específico, asegúrese de que la placa de seguro esté en modo bloqueante.

## Descripción general del cinturón de seguridad del vehículo

**Cinturón de cadera / hombro (de 3 puntos) con retractor de bloqueo con conmutación (ELR —> ALR) y placa de seguro deslizante.**

Este tipo de cinturón tiene una placa de seguro que se desliza libremente por el cinturón. Para activar el modo ALR para la instalación de una silla de auto, en algunos modelos de vehículo hay que tirar y hacer salir el cinturón hasta el tope; en otros modelos hay que tirar del cinturón hasta cierta longitud (consulte el Manual de Instrucciones del Vehículo para más detalles).  
Para la instalación de esta silla para auto, deje el cinturón en modo ELR y utilice el clip de bloqueo integrado en la base de la silla de auto.  
Puede ser necesario un clip de bloqueo en el caso de que la silla se utilice sin base (véase la página 42).

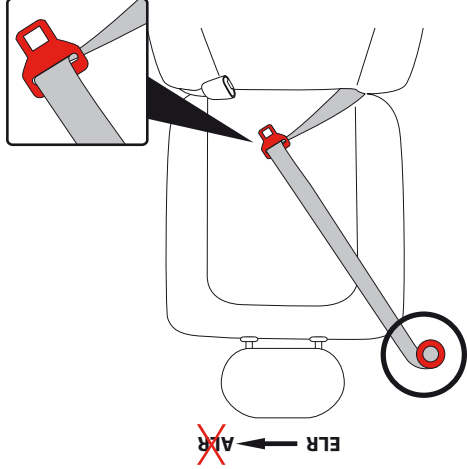

## Descripción general del cinturón de seguridad del vehículo

bloquear el retractor en una determinada posición (llamada también modo silla de auto) para **asegurar las sillas de auto para niños**.

El modo ALR se activa extendiendo el retractor por completo hasta oír un clic, luego dejando que el cinturón se retraiga hacia el interior del retractor hasta la longitud deseada y deteniendo el cinturón en ese punto.

El retractor se bloqueará y no permitirá que el cinturón se siga alargando a partir de ese punto (sólo retracción). Para anular el modo ALR y volver al modo ELR del retractor, deje que el cinturón se retraiga por completo en el retractor.

Una placa de seguro puede ser deslizante (a) o bloqueante (b). Las placas de seguro deslizantes se encuentran sólo en los cinturones de cadera o de hombro y se mueven libremente a lo largo de la correa. Las placas de seguro bloqueantes tienen un mecanismo que bloquea el movimiento de la placa sobre la correa. - 17 -

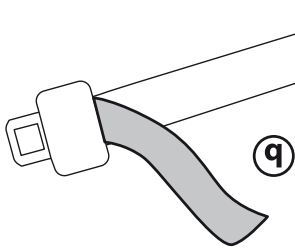
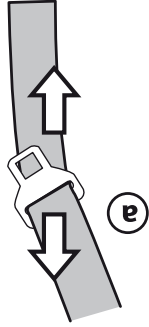

## Descripción general del cinturón de seguridad del vehículo

**CINTURONES DE SEGURIDAD DEL VEHÍCULO:** esta silla de auto está diseñada para la instalación con los cinturones de seguridad del vehículo. Existen varios diseños de cinturón de seguridad. Lamentablemente, algunos modelos pueden resultar inadecuados para la instalación segura de esta silla para auto. Lea atentamente las páginas siguientes. Consulte el Manual de Instrucciones del Vehículo o llame al servicio de asistencia al cliente de Peg-Perego al 1-800-671-1701 para pedir ayuda.

El cinturón de seguridad más común se compone de una correa de tela (a), una placa de seguro (b), una hebilla (c) y un retractor (d). Un retractor es un dispositivo de resorte bajo carga que enrolla el cinturón automáticamente cuando éste deja de utilizarse. Los retractores más comunes son los siguientes:

**(ELR):** da libertad de movimiento al usuario, pero en una situación de emergencia o choque retiene al usuario con firmeza.

**Retractor de bloqueo con conmutación (ELR —> ALR):** conmuta entre la función de retractor de bloqueo de emergencia (ELR) y la de retractor de bloqueo automático (ALR). Esto permite al usuario

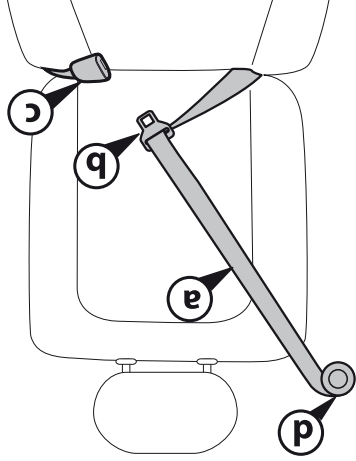

## Descripción general del SISTEMA DE SEGURO

Esta silla para auto está equipada con ganchos de bloqueo en la base (véase la página 28 para el uso del seguro). Los seguros se deben enganchar a los anclajes del vehículo situados en la unión entre el asiento y el respaldo del asiento del vehículo. Hay al menos dos anclajes por cada asiento, espaciados por unas 11 pulgadas (28 cm). Pueden estar visibles o apenas retráidos en el tapizado del vehículo, protegidos con plástico o tela. El gancho de SEGURO se identifica con este símbolo:



Consulte el Manual de Instrucciones del Vehículo para descubrir la posición de anclaje del SEGURO en su vehículo y las posibles combinaciones para el uso de una silla de auto.

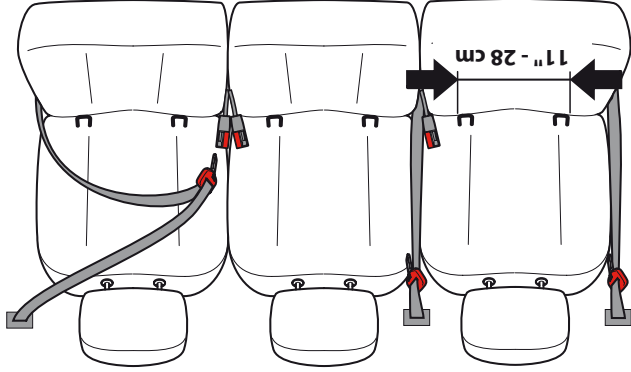

## Instrucciones de instalación

Peg-Perego Primo Viaggio 4-35 Nido está certificada para utilizarse con o sin base. Se recomienda utilizar la base para que la instalación resulte más fácil y segura. Desenganche la silla de la base siguiendo las instrucciones de la página 27, vuelva a engancharla y repita la operación hasta adquirir familiaridad con esta importante prestación.

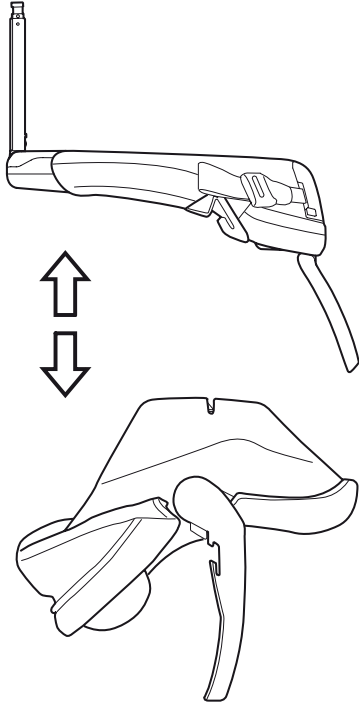

## Ensamblaje antes del primer uso

Esta silla para auto se suministra casi listo para el uso.

Desenganche la silla de auto de su base siguiendo las instrucciones de la página 27. Encastre la barra antirrebote en la base como indica la figura.

Compruebe que la barra quede instalada adecuadamente, tirando de la parte superior para tratar de desprenderla de la base.

**NOTA IMPORTANTE:** la barra antirrebote asegura una protección adicional en caso de colisión trasera o durante el movimiento de la silla en un accidente. Ensamblarla correctamente.

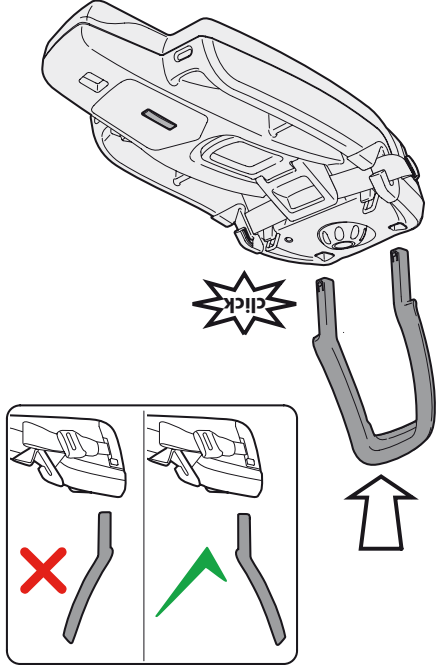



## Números de serie

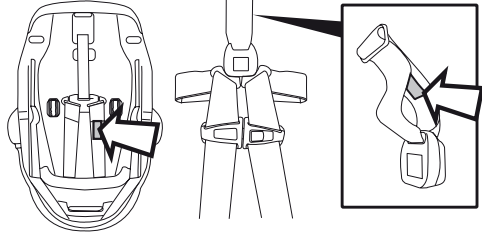
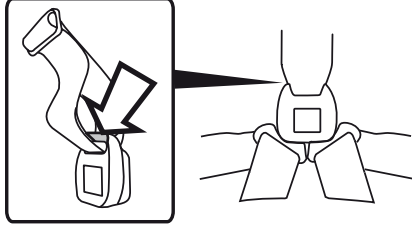
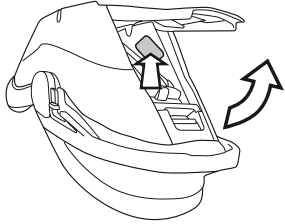

Abra la puerta del compartimento posterior para leer la etiqueta de identificación del producto que se indica en la figura. La etiqueta contiene la siguiente información: nombre de producto, fecha de producción y número de serie; estos datos identifican al producto unívocamente.

Todas las hebillas y arneses que se aplican a esta silla para auto están marcados con un número de serie en el punto que se indica en la figura.

En caso de problemas con el producto, estos datos pueden ser solicitados por el servicio de asistencia de Peg-Perego.

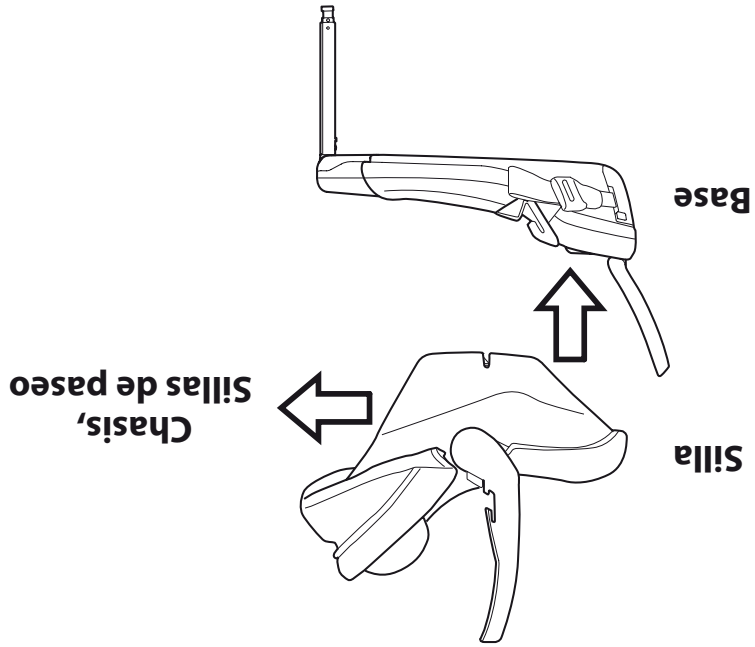

# Base de la silla de auto

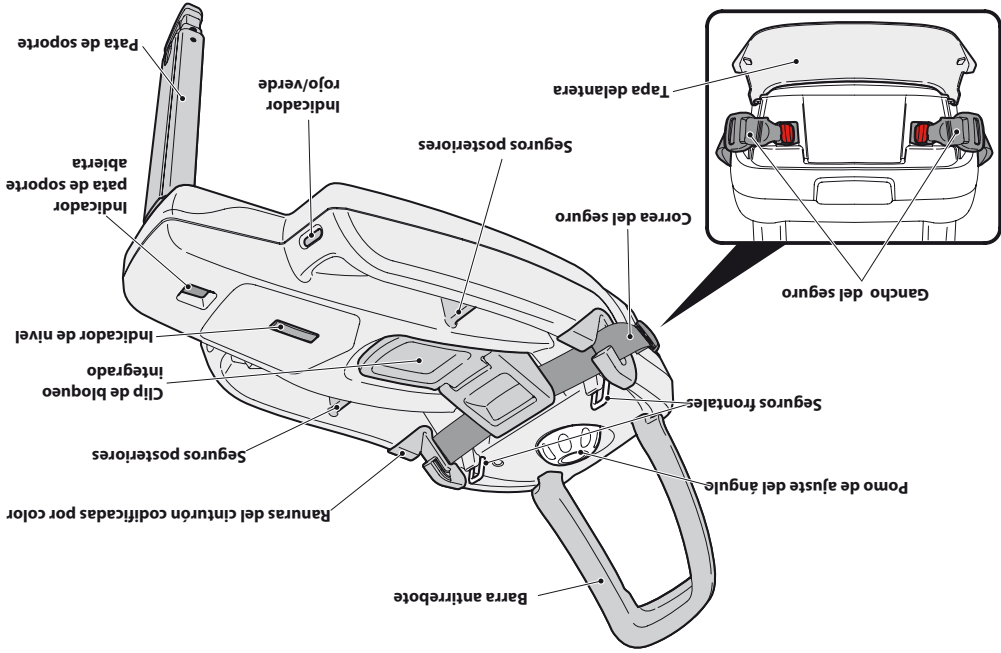

## Su silla de auto

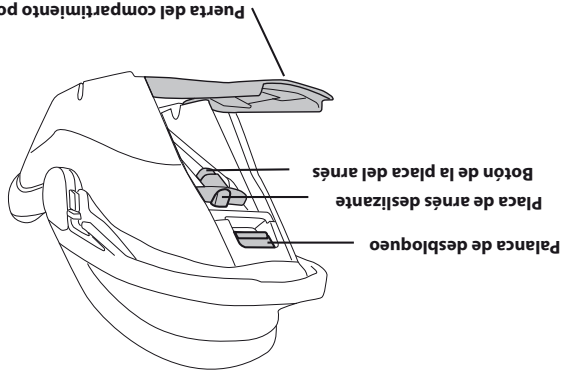
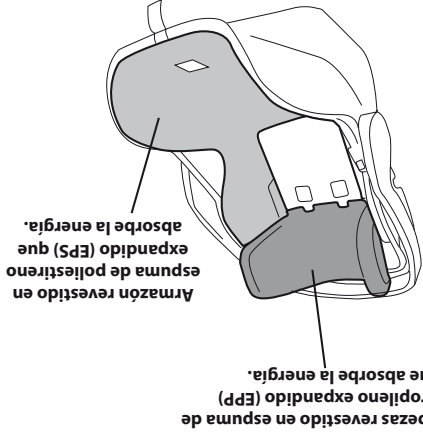

# Su silla de auto

## SISTEMA DE ARNÉS DE 5 PUNTOS

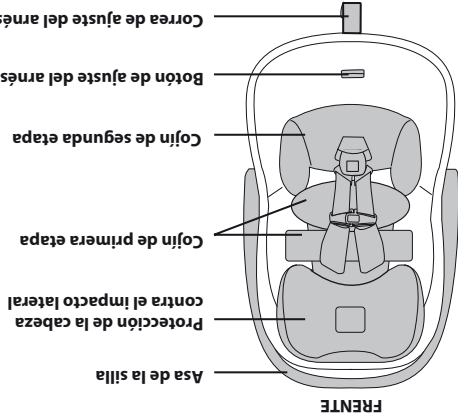
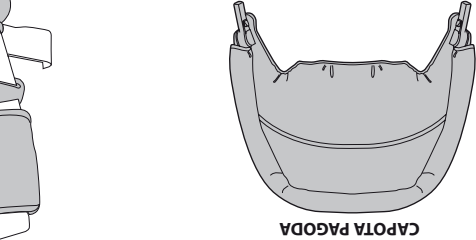
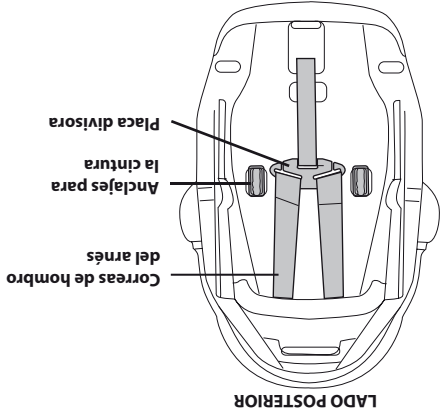
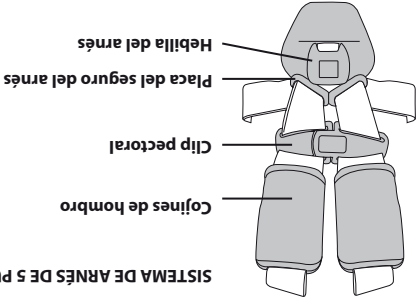

## Reglas de seguridad

- Asegúrese de que la silla de auto esté nivelada correctamente. Si la silla está demasiado reclinada, su bebé podría sufrir lesiones o ser expulsado de la silla. Si la silla está demasiado erguida, su bebé podría tener dificultades para respirar y sufrir lesiones o muerte.
- No deje la silla de auto ni la base sueltas en el vehículo, aunque no estén ocupadas. Una silla de auto suelta puede causar lesiones a los pasajeros en caso de accidente.
- No utilice esta unidad pasados siete (7) años desde la fecha de producción etiquetada en la silla.
- No cueigue juguetes en el asa de la silla.
- Utilice únicamente piezas aprobadas. El uso de piezas no aprobadas puede comprometer la seguridad de la silla de auto y causar lesiones graves o muerte en caso de accidente.

## ADVERTENCIA

- Utilice la silla de auto sólo para niños de 4 a 35 libras (1,8 a 15,9 kg) de peso y hasta 32 pulgadas (81,3 cm) de estatura. Si su bebé tiene muy poco peso, pida al médico instrucciones especiales sobre cómo utilizar la silla de auto.
- Nunca deje a su bebé solo en la silla de auto. Podría enredarse con las correas y sufrir lesiones graves, o moverse y tumbar la silla.
- Instale esta silla de auto únicamente en asientos orientados hacia adelante. No la utilice en asientos orientados hacia atrás o hacia los costados, ni en vehículos con cinturones de hombro motorizados o montados en las puertas.
- Utilice esta silla de auto en vehículos con cinturones de cadera o de hombro estándar o con anclajes inferiores universales. Si su vehículo tiene anclajes inferiores, utilícelos para asegurar la silla de auto en vez de utilizar el cinturón de seguridad. Lea el manual de su vehículo para localizar los anclajes inferiores.

## Reglas de seguridad

sofocar al niño. NUNCA coloque la silla de auto sobre camas, sofás u otras superficies blandas.

- Peligro de estrangulamiento: ha habido casos de abrochadas parcialmente. Sujete bien al niño aun cuando la silla se utilice fuera del vehículo.
- En caso de accidente: si esta silla de auto sufre un accidente, podría dejar de ser segura para el uso. Podría ser necesario adquirir una nueva unidad. Llame al servicio al cliente 1-800-671-1701 (gratuito) para más información.
- No utilice esta silla de auto si está averiada o dañada.
- Si utiliza un cinturón de cadera o de hombro para instalar la base, deberá utilizar un cinturón de seguridad para el bloqueo. Consulte el Manual de Instrucciones del Vehículo para más información. Podría ser necesario utilizar un clip de bloqueo, no Antes de levantar la silla de la base, coloque el asa en posición de transporte.
- No acerque los dedos a las piezas móviles.

## ADVERTENCIA

- Si su vehículo tiene un panel de suelo diseñado para plegarse/abrirse, consulte el Manual de Instrucciones del Vehículo para ver si permite una pata de carga.
- Nunca instale la silla de auto en el asiento delantero del vehículo salvo que tales sean las instrucciones del manual de su vehículo. Según las estadísticas de accidentes automovilísticos, cuando los niños están sujetos correctamente en el asiento trasero, se encuentran más a salvo que en el asiento delantero.
- NUNCA deje a su bebé sin vigilancia. Sujete a su bebé en la silla de auto utilizando el arnés. Asegúrese de que las hebillas se abrochen correctamente.
- Peligro de caída: la silla puede moverse debido a la actividad del niño. NUNCA coloque la silla de auto sobre encimeras, mesas u otras superficies elevadas.
- No coloque la silla de auto en el asiento o en la parte superior del carrito de compras.
- Peligro de asfixia: la silla de auto se puede volcar sobre las superficies blandas y

# ADVERTENCIA



en qué parte del vehículo instalar la silla de auto.

- No instale un cinturón de hombro hinchable debajo del clip de bloqueo. Para mayor información, consulte el Manual de Instrucciones de su Vehículo.

- Los propietarios de vehículos con airbags laterales o delanteros (o traseros) deberán consultar en el Manual del Vehículo las instrucciones para la instalación de sillas de auto.

- Esta silla para auto está certificada para utilizarla con o sin la base. El uso de la base es muy recomendado para facilitar la correcta instalación. Instale esta silla para auto sin la base sólo si es necesario.

- Esta base de silla para auto está equipada con una pata de soporte. La silla para auto está certificada para usarla con y sin la pata de soporte. Sin embargo, la pata de soporte garantiza una instalación más estable y una menor rotación del asiento en caso de impacto frontal. No utilice la pata de soporte si el pie ajustable no está en contacto con el piso del vehículo

- Esta silla de auto es conforme o supera todos los requisitos de la Norma Federal de Seguridad de Vehículos 213 para el uso en vehículos a motor y aviones.

- Lea todas las instrucciones antes de utilizar esta silla de auto. Guarde las instrucciones en el bolsillo posterior de la silla de auto para futuras consultas.
- Su niño podría sufrir graves heridas en caso de incumplimiento de las instrucciones y etiquetas de advertencia.

- Utilice esta silla de auto únicamente orientada hacia atrás. Esta silla no está diseñada para orientarse hacia adelante. Un accidente podría causar graves heridas o muerte si la silla se instala orientada hacia adelante.

- Si su vehículo tiene airbags, no instale esta silla de auto en un asiento que tenga un airbag activo. En caso de despliegue del airbag, la silla de auto podría recibir un fuerte impacto. El usuario podría sufrir graves lesiones o muerte.
- Si su vehículo tiene airbags, lea el Manual de Instrucciones de su Vehículo para saber



## Formulario de registro

**¡Importante!** Las sillas de auto para niños pueden ser retiradas para actualizaciones por motivos de seguridad. Regístre esta silla de auto para permitir que le avisen en tal caso. Envíe su nombre, su dirección, el modelo de silla de auto y la fecha de fabricación a:

**Peg-Perego U.S.A., Inc.**

**3625 Independence Drive**

**Fort Wayne, IN 46808**

**○ llame al 1-800-671-1701 (gratuito)**

**○ regístrese online en**

**[www.carseat-registration.pegperego.com](http://www.carseat-registration.pegperego.com)**

Para información sobre el retiro de artículos vendidos, llame a la línea de asistencia para la seguridad de los vehículos puesta a disposición por el gobierno estadounidense, al 1-888-327-4236 (TTY: 1-800-424-9153). ○ visite <http://www.NHTSA.gov>

**¡Importante!** Esta información ya está disponible en el formulario de registro adjunto a su nueva silla de auto. Simplemente debe recortar la parte indicada y enviarla por correo ordinario. El envío ya está pagado. Complete y envíe inmediatamente el formulario de registro.

## Servicio al Cliente

Llame al Servicio al Cliente de Peg-Perego USA, 1-800-671-1701 (gratuito) si desea obtener información sobre reparaciones o piezas de repuesto. Si alguna pieza falta o está dañada, se debe sustituir únicamente con un repuesto original Peg-Perego. En la página 60 se listan las piezas de repuesto. Si desea tener más de una base, puede adquirirla a través de su revendedor local, o llamando al 1-800-671-1701 (gratuito) o visitando [www.pegperego.com](http://www.pegperego.com).

## Antes de empezar

- 1 Lea este manual atentamente. Conserve este manual en el bolsillo trasero de silla de auto.
- 2 Revise una a una las piezas de la silla de auto y lea las instrucciones. Lea y entienda todas las etiquetas y todas las instrucciones antes de utilizar esta silla de auto.
- 3 Rellene y envíe el formulario de registro (página 4).
- 4 El ensamble debe ser llevado a cabo por un adulto.
- 5 No utilice la silla de auto si falta o si está dañada alguna pieza.
- 6 Utilice exclusivamente piezas o accesorios aprobados por Peg-Perego. No modifique ni repare ninguna pieza.
- 7 Recuerde: esta silla de auto debe instalarse únicamente orientada hacia atrás.
- 8 Peg-Perego se reserva el derecho de aportar cambios al producto en cualquier momento sin aviso previo.

## Tabla de contenidos

Antes de empezar	pág. 3	Como instalar la Base utilizando un cinturón de cadera / hombro con CINTURÓN DE HOMBRO HINCHABLE	pág. 5
Reglas de seguridad	pág. 5	Instalación de la base con diferentes tipos de cinturones de seguridad	pág. 8
Su silla de auto	pág. 8	Instalación de la silla de auto sobre la base	pág. 10
Base de la silla de auto	pág. 10	Instalación de la silla de auto sin la base	pág. 11
Sistema de viaje	pág. 11	Instalación de la silla de auto con diferentes tipos de cinturones de seguridad	pág. 13
Ensamblaje antes del primer uso	pág. 13	Uso del clip de bloqueo	pág. 14
Instrucciones de instalación	pág. 14	Como sujetar a su bebé en la silla de auto	pág. 15
Descripción general del sistema de SEGURO de seguridad del vehículo	pág. 16	Como levantar o bajar las correas de hombro	pág. 48
Diseños de cinturón de seguridad de vehículo o posiciones de asiento no compatibles	pág. 24	Sistema de doble cojín	pág. 50
Instalación de la base	pág. 25	Uso de la silla de auto fuera del vehículo	pág. 51
Uso de la pata de soporte	pág. 26	Como utilizar la silla de auto en el avión	pág. 53
Como nivelar la base en el vehículo	pág. 27	Limpieza y mantenimiento	pág. 54
Como instalar la base utilizando el sistema de SEGURO el SISTEMA DE SEGURO	pág. 28	Como lavar la guata de la funda	pág. 55
Como instalar la base utilizando el CINTURÓN DE SEGURIDAD DEL VEHICULO	pág. 32	Como lavar la guata de la silla	pág. 59
		- Montaje	pág. 60
		Piezas de repuesto	pág. 60

**ADVERTENCIA:** No instale ni utilice esta silla de auto para niños sin antes leer y entender todas las instrucciones de este manual. Para evitar heridas graves a su bebé, siga las instrucciones atentamente y asegúrese de sujetar a su bebé con el arnés de 5 puntos.

**Requisitos para el niño:**  
**Límites de peso:** 4 - 35 libras (1,8 - 15,9 kg)  
**Estatura máxima:** 32 pulgadas (81,3 cm)

MANUAL DE USUARIO

# PRIMO VIAGGIO 4-35 NIDO



FIUS17031253

Instrucciones de uso ES

USA