



**U.S.A./CANADA/AUSTRALIA**

EN Instructions for use

ES Instrucciones de uso

FR Notice d'emploi

**prima pappo diner**

1

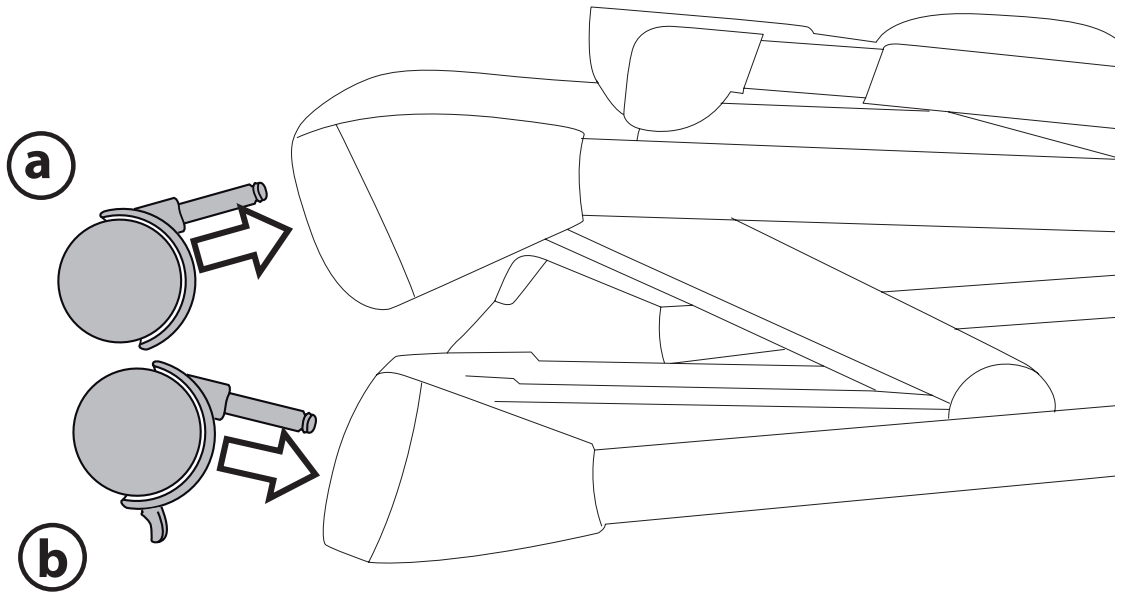

2

NO



OK

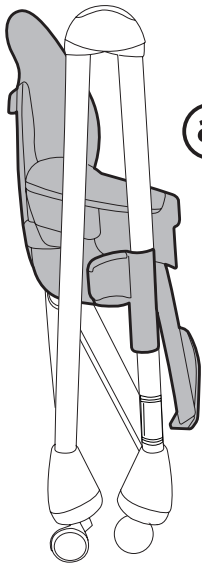

a

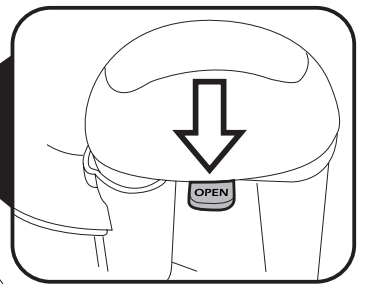
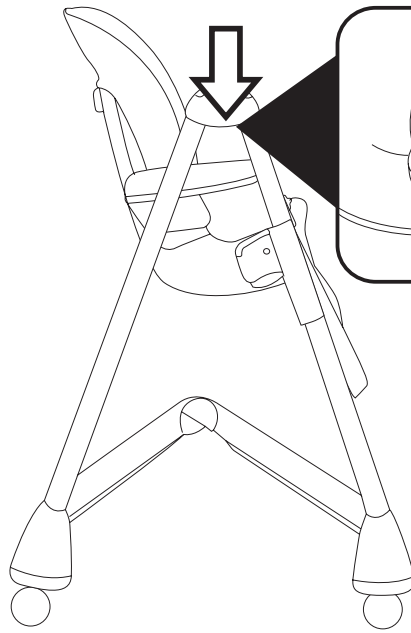
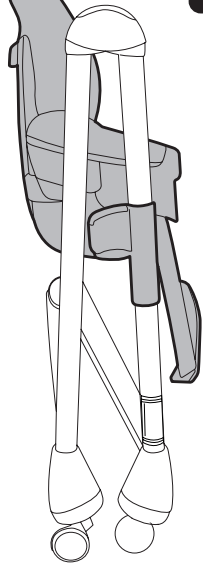

b

3

a

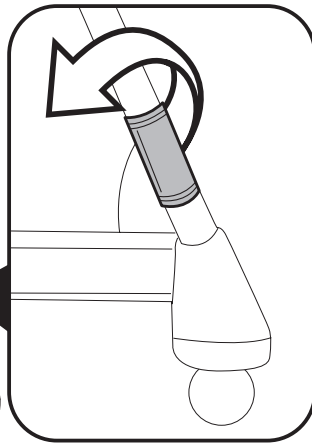
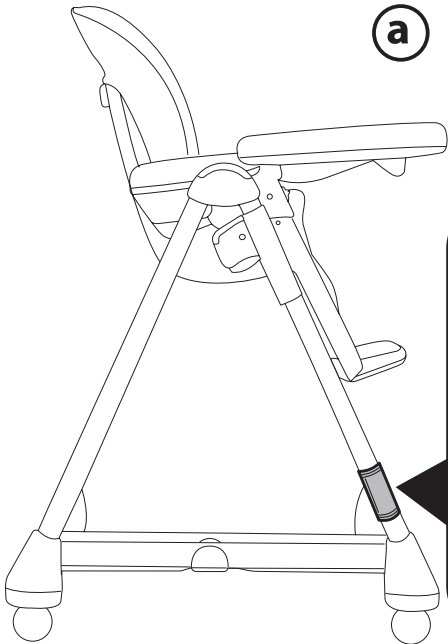

b

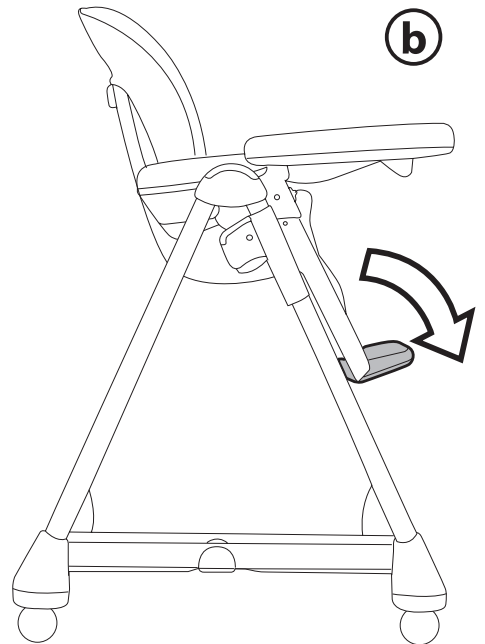

4

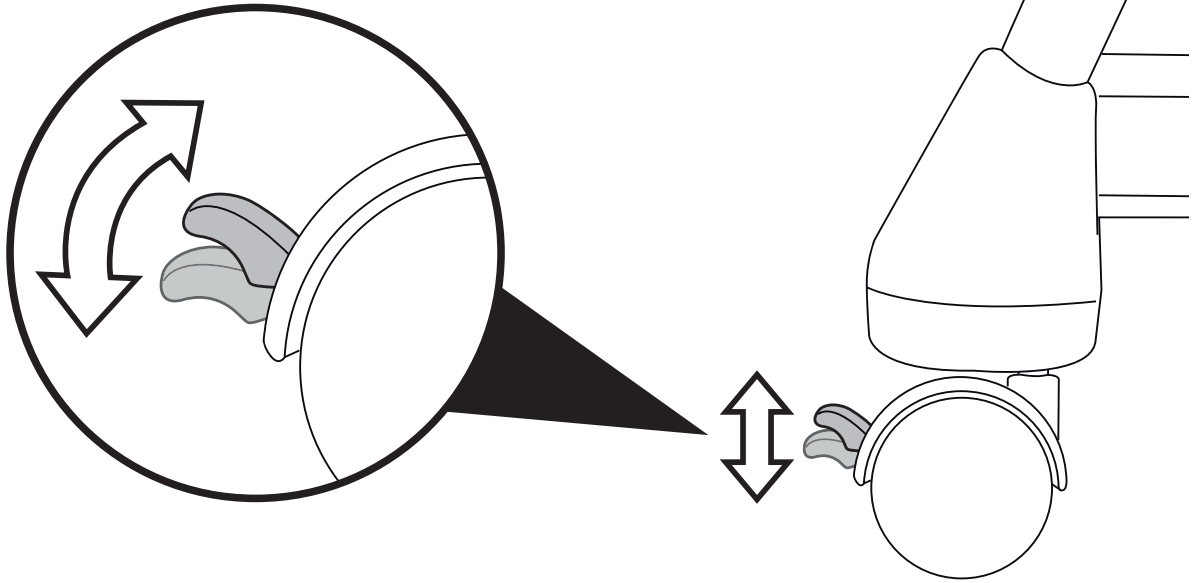

5

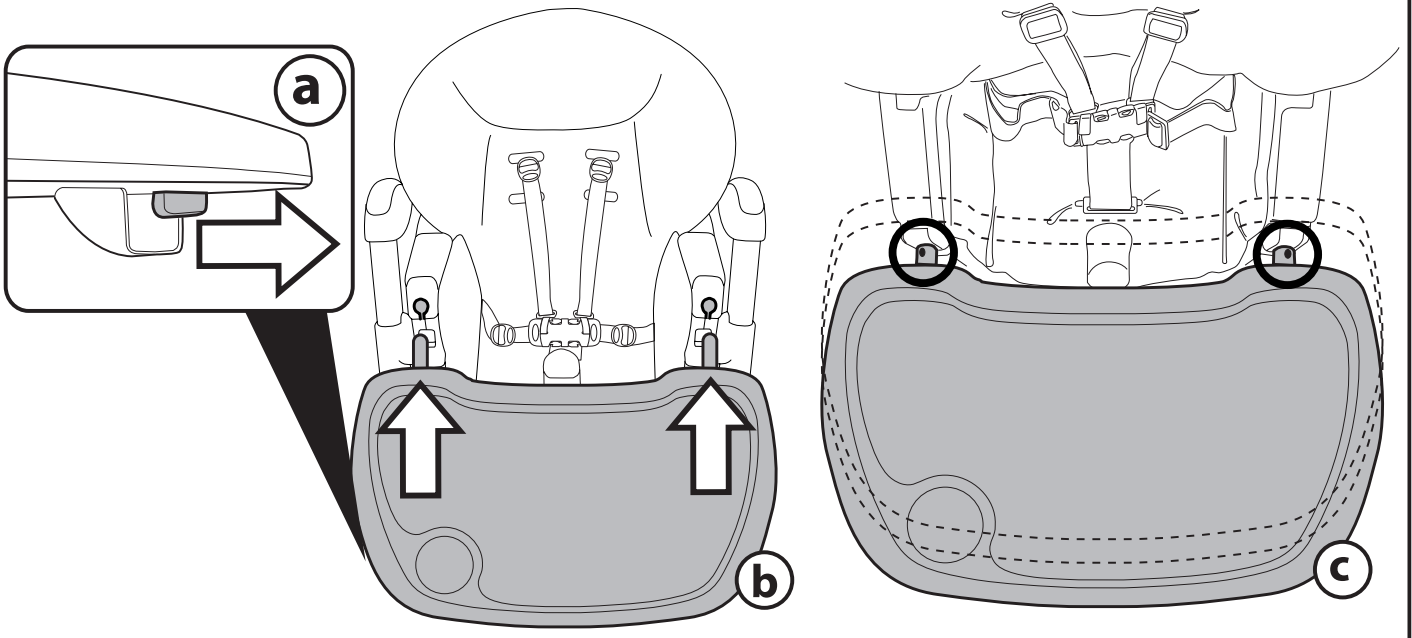

6

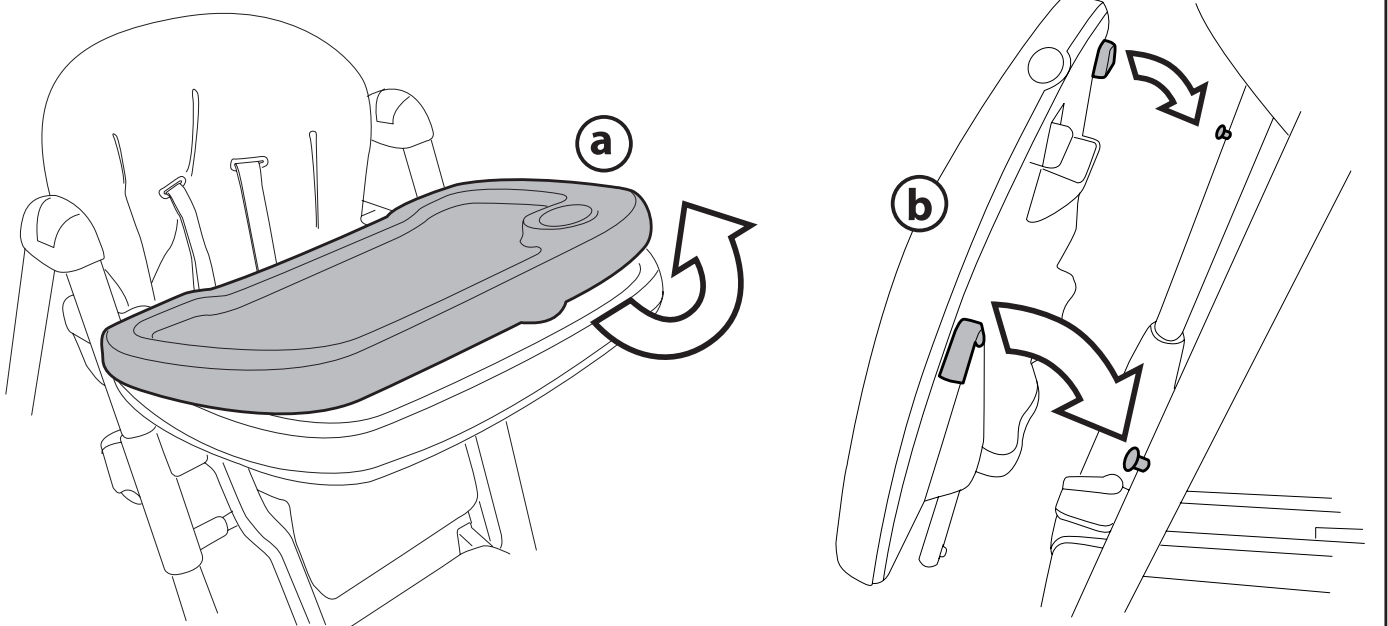

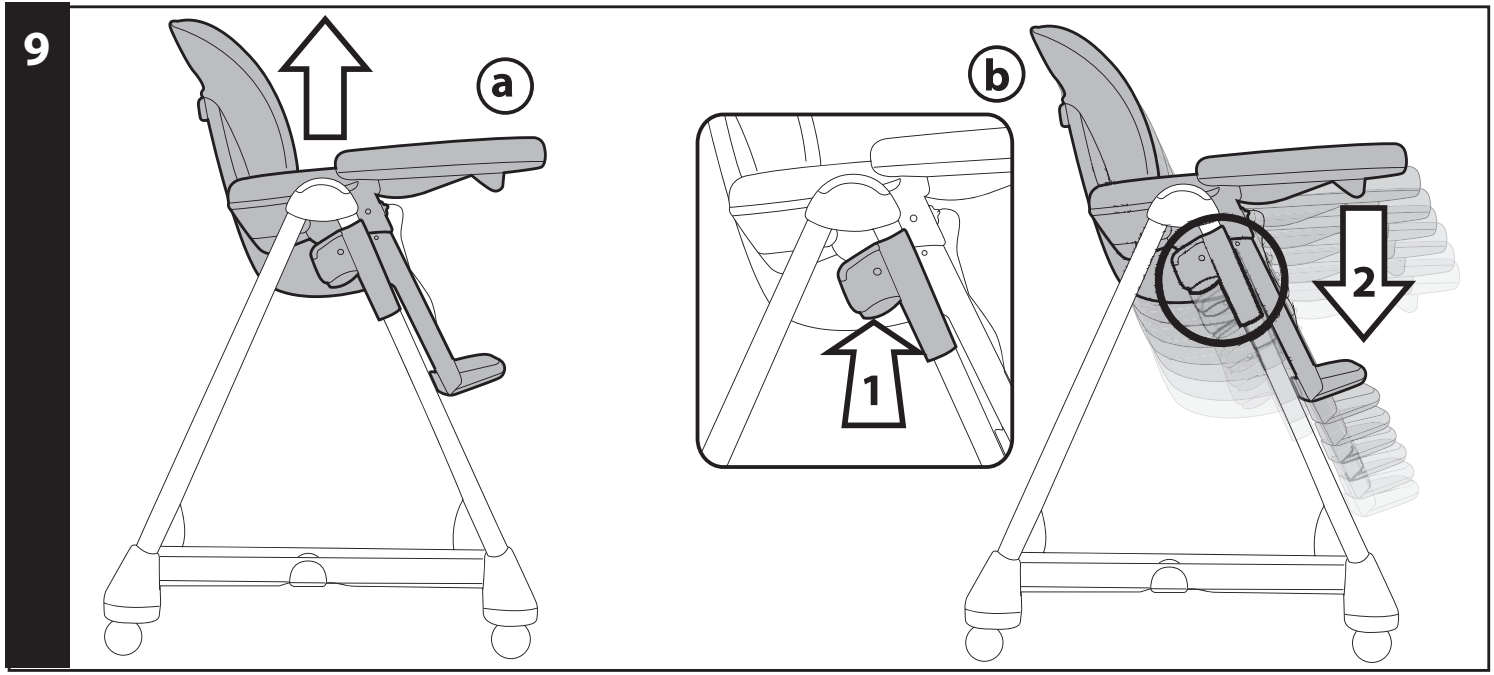
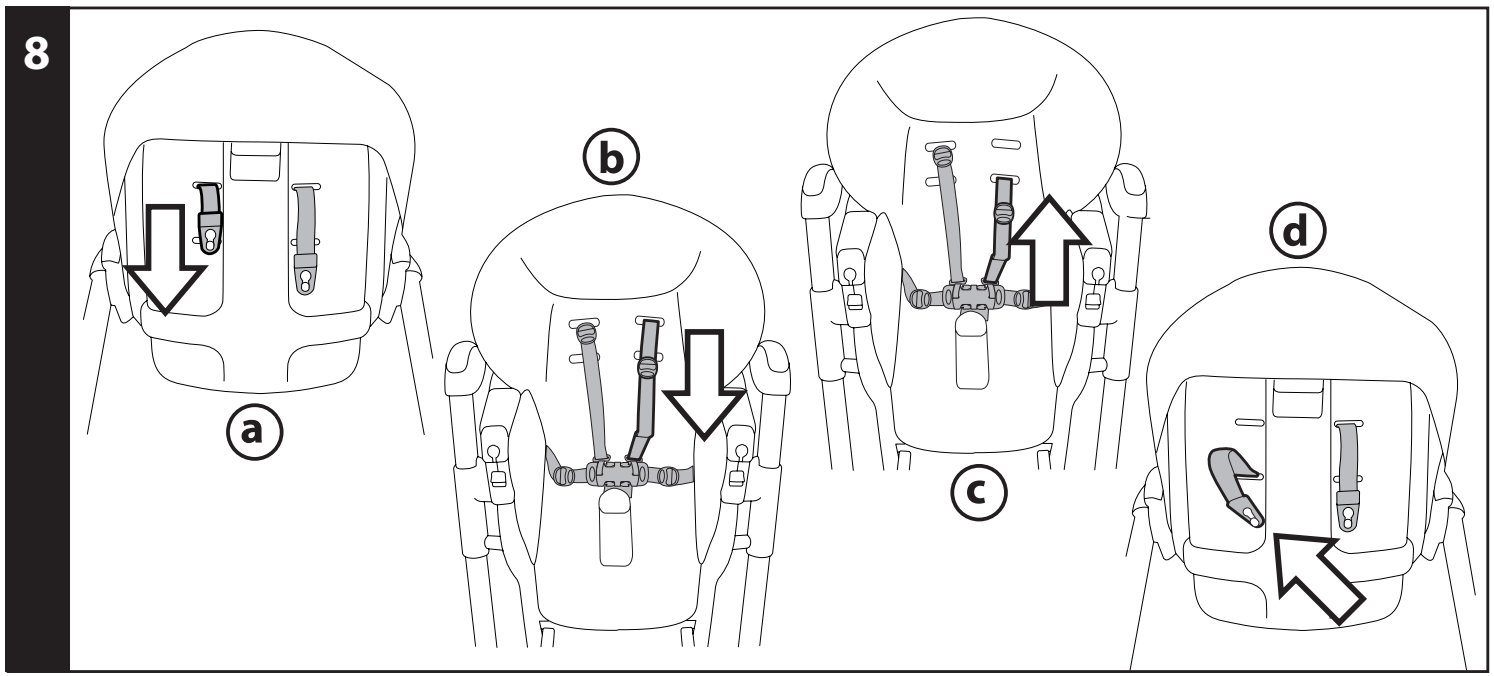
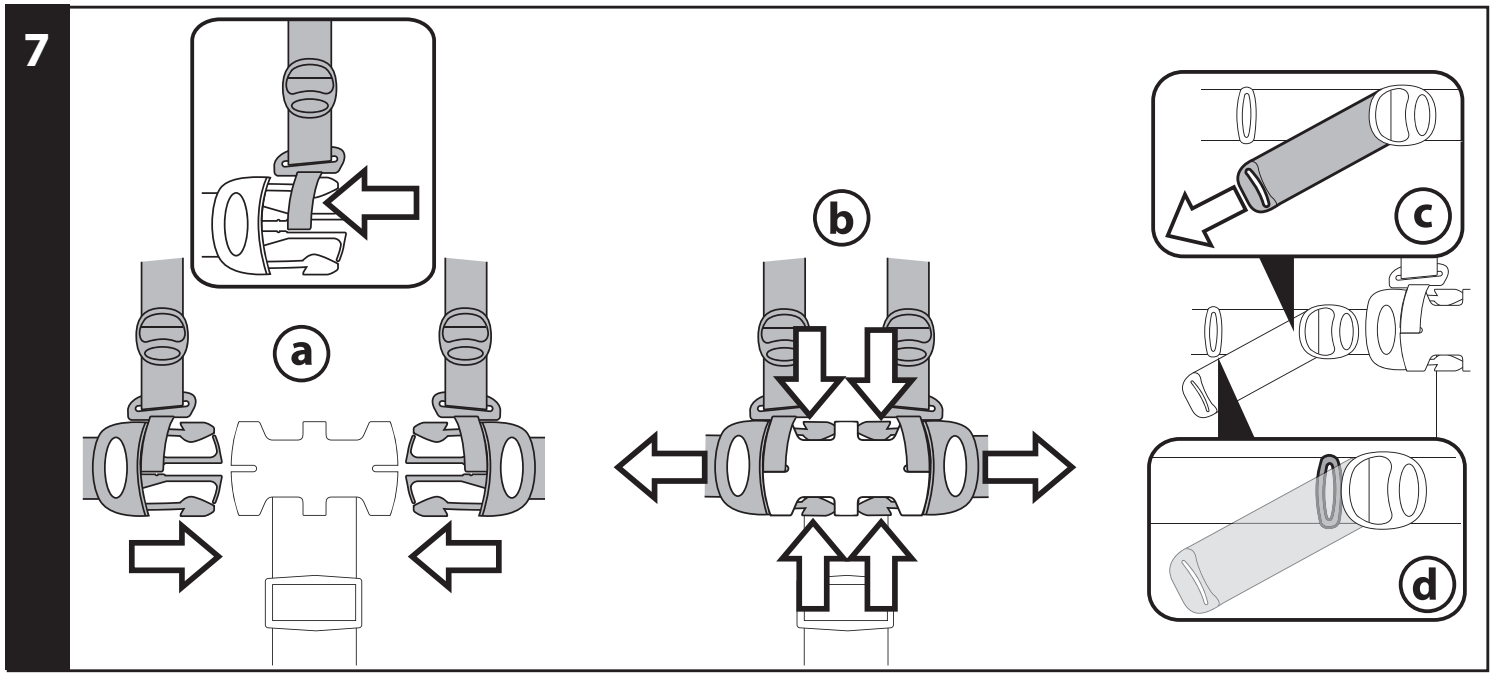

10

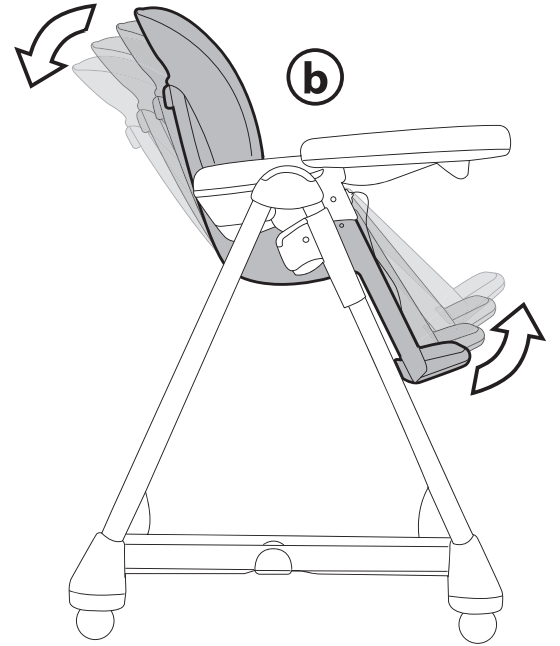
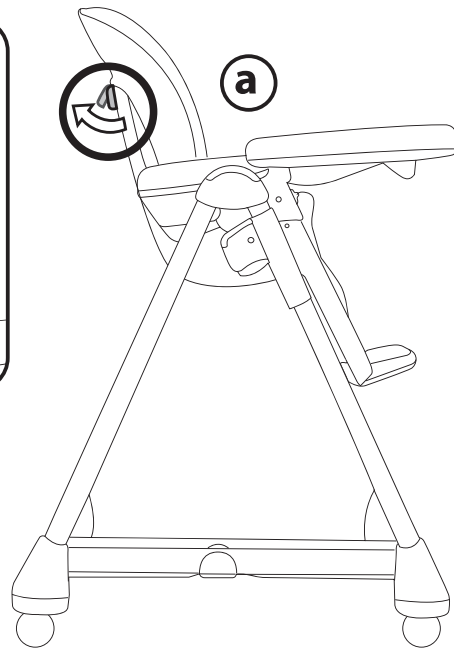
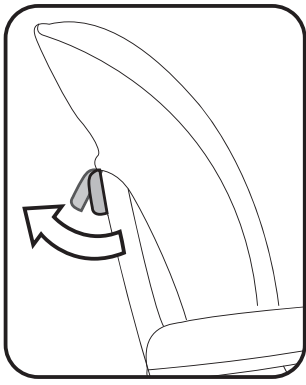

11

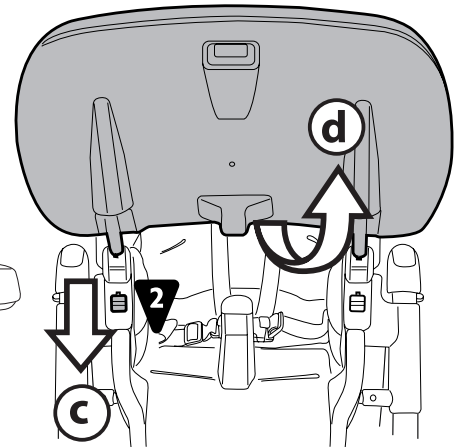
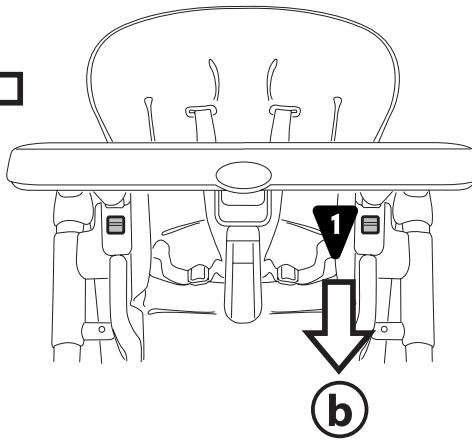
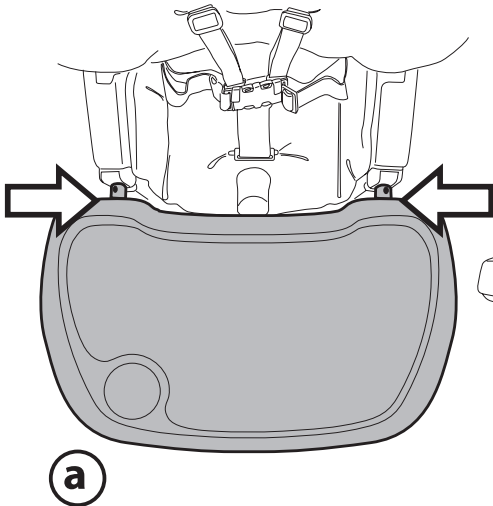

12

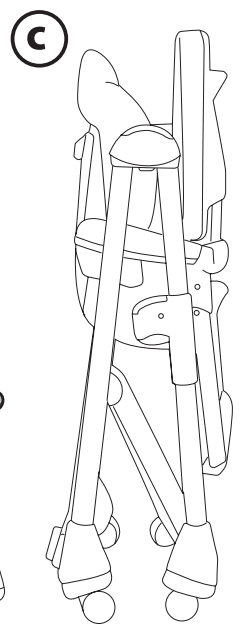
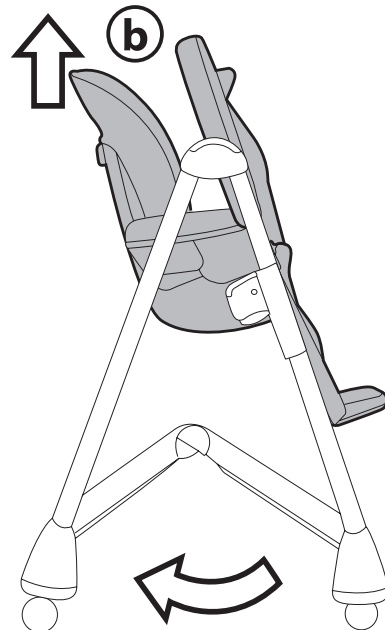
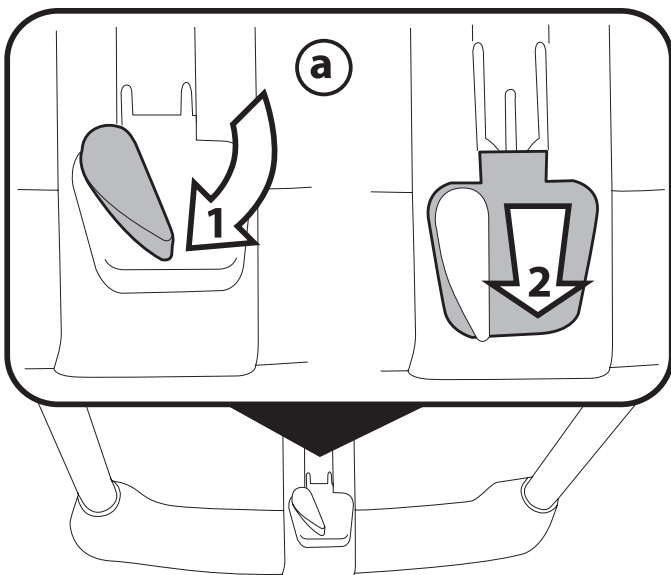

13

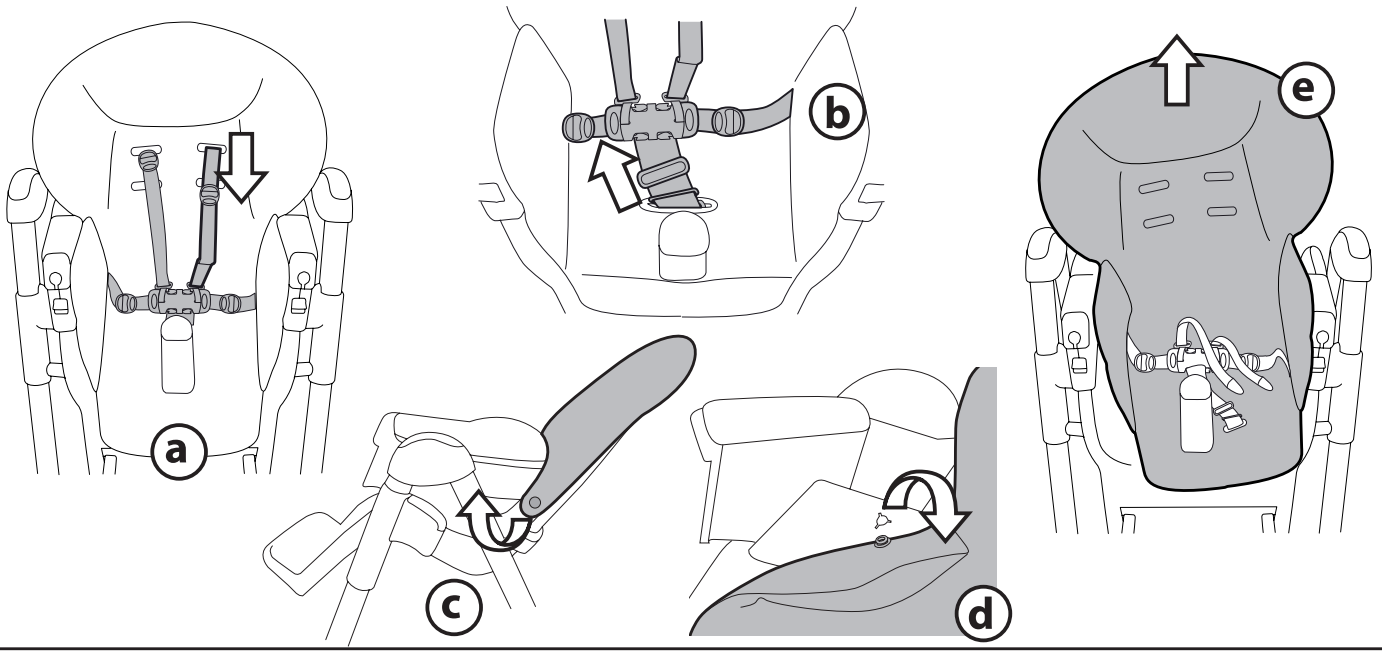

14

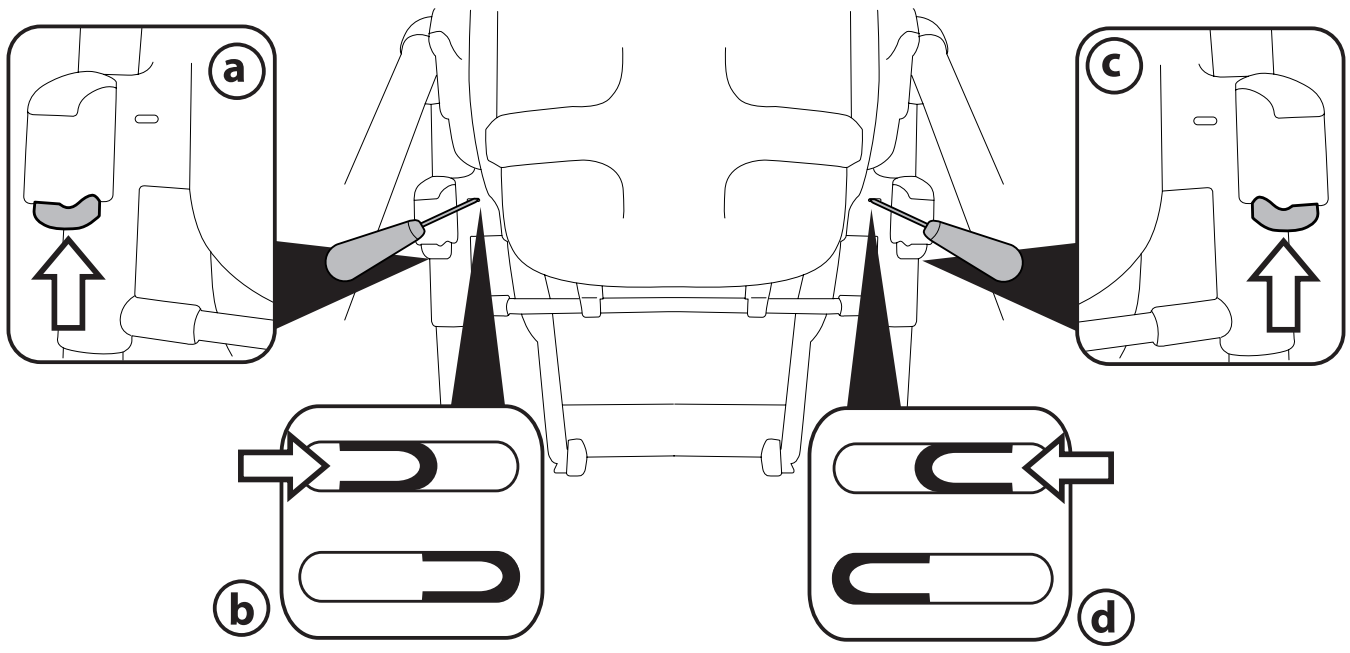

# Prima Pappa Diner

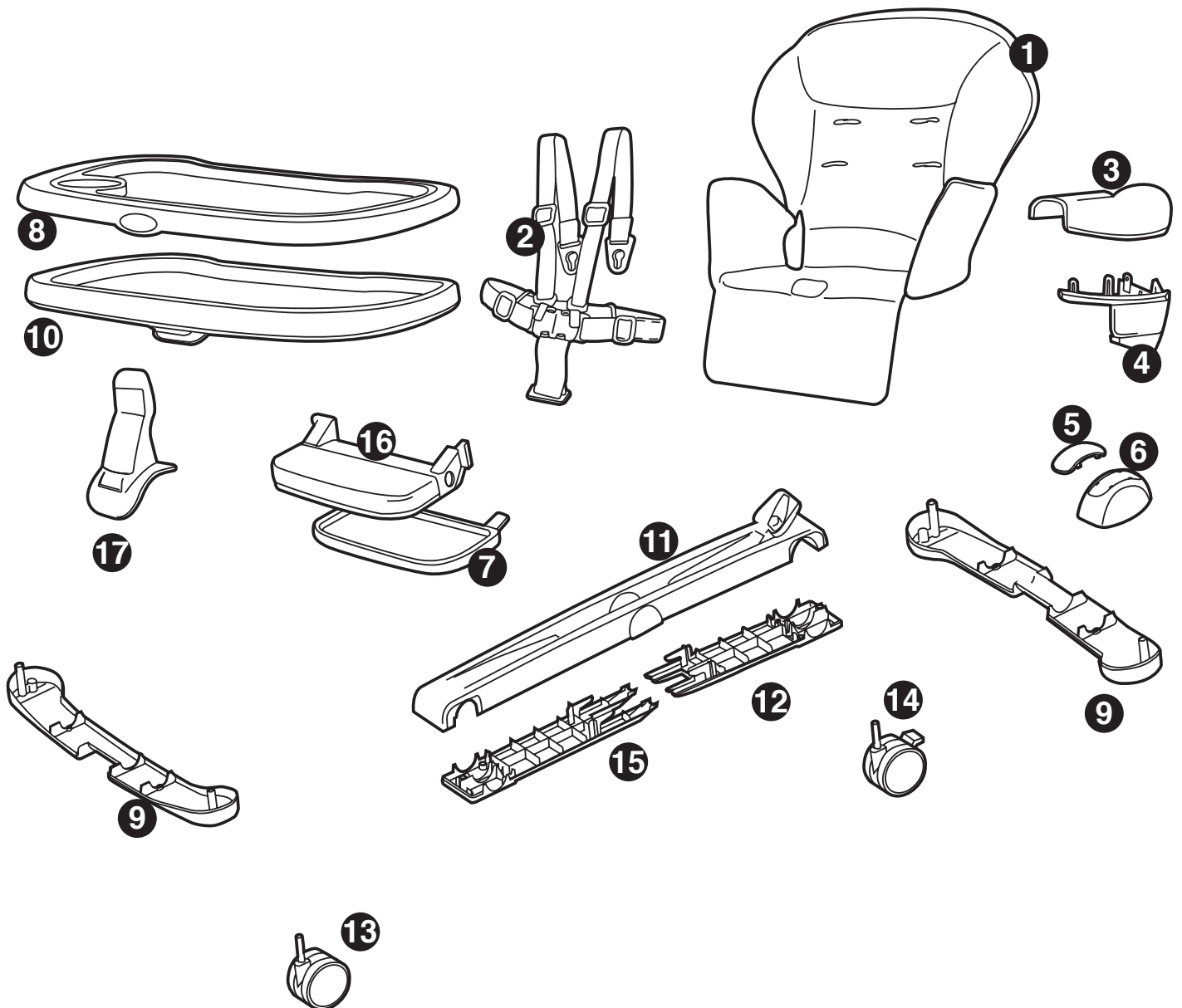

1 EMPP35•

2 MUCI5P18•

3 SPST5025XD•

3 SPST5025XS•

4 SPST5024D•

4 SPST5024S•

5 SPST5459•

6 SPST5458•

7 SPST4725•

8 IRTR0021•

9 SPST5728•

10 SAPU5298KJ•US

11 SAPU5730•

12 SPST5942K•

13 SAPI5934•

14 SAPI5934T•

15 SPST5942J•

16 SPST4645•

17 SAPI5171•

EN• Spare parts available in different colours to be specified when ordering.

ES• Repuestos disponibles en otros colores que se especificarán en el pedido.

FR• Pièces de rechange disponibles en plusieurs couleurs à spécifier dans la demande.

# EN\_English

Thank you for choosing a Peg-Pérego product.

## **WARNING**

**IMPORTANT: READ THESE INSTRUCTIONS CAREFULLY AND KEEP THEM FOR FUTURE REFERENCE. FAILURE TO FOLLOW THESE INSTRUCTIONS COULD PUT THE CHILD'S SAFETY AT RISK.**

ALL ASSEMBLY AND OPERATING PROCEDURES SHOULD BE PERFORMED BY AN ADULT; DO NOT USE THE PRODUCT IF IT HAS BROKEN OR MISSING PARTS.

CLEANING AND MAINTENANCE MUST ONLY BE CARRIED OUT BY AN ADULT.

PREVENT SERIOUS INJURY OR DEATH FROM FALLS OR SLIDING OUT; ALWAYS USE COMPLETE 5 POINT SEATBELT; THE CHILD SHOULD BE SECURED IN THE HIGH CHAIR AT ALL TIMES, EITHER IN THE RECLINED OR IN THE UPRIGHT POSITION.

ALWAYS USE THE CROTCH STRAP.

NEVER LEAVE THE CHILD UNATTENDED; ALWAYS KEEP CHILD IN VIEW WHILE IN THE HIGHCHAIR.

TRAY AND ACCESSORY TRAYS ARE NOT DESIGNED TO SUPPORT THE CHILD'S WEIGHT; TRAY IS NOT DESIGNED TO HOLD THE CHILD IN THE CHAIR.

ALWAYS USE THE HIGHCHAIR ON A FLAT, HORIZONTAL SURFACE.

IT IS RECOMMENDED THAT THE HIGH CHAIR BE USED IN THE UPRIGHT POSITION ONLY BY CHILDREN CAPABLE OF SITTING UPRIGHT.

BE CAREFUL OF WHERE YOU PLACE THE PRODUCT. AVOID PLACING THE CHILD NEAR SAFETY HAZARDS SUCH AS ELECTRICAL CORDS, SOURCES OF HEAT, OR FLAMES.

DO NOT PUT FINGERS IN THE MECHANISM. MAKE SURE YOUR CHILD'S ARMS AND LEGS ARE CLEAR OF THE MOVING PARTS DURING ADJUSTMENT.

USING ACCESSORIES THAT HAVE NOT BEEN APPROVED BY THE MANUFACTURER MAY BE HAZARDOUS.

DO NOT USE THE PRODUCT NEAR STAIRS OR STEPS.

BE CAREFUL NOT TO PLACE THE PRODUCT NEAR SOURCES OF HEAT OR FLAMES, SUCH AS GAS STOVES, ELECTRIC HEATERS, ETC.

MAKE SURE THE BELT IS ATTACHED PROPERLY.

DO NOT USE THE HIGH CHAIR UNLESS ALL OF THE PARTS ARE PROPERLY FITTED AND ADJUSTED.

NOTICE: THIS ARTICLE MEETS OR EXCEEDS ALL REQUIREMENTS COVERED IN ASTM F833 STANDARD AND LATEST REVISIONS.

## **INSTRUCTIONS**

- 1 FITTING THE FRONT AND REAR WHEELS: fit the two front wheels to the front of the high chair (fig\_a) and the rear ones, with the brake, to the rear (fig\_b), by pushing in the direction of the arrow.
- 2 OPENING: when it is removed from the packaging, the high chair is not in the correct position for use (packing position). For use, raise it up until it engages with a click at one of the seven chair heights (fig\_a). To open the high chair, push the red side levers down (fig\_b) and push the back supports outwards.
- 3 Before using the high chair, remove the spacers (fig\_a) and lower the footrest (fig\_b).
- 4 BRAKE: the rear wheels of the high chair are fitted with brakes. To apply the brakes, lower the levers on the rear wheels. To release them, raise the levers. It is recommended that you apply the brakes before carrying out any procedures involving the high chair.
- 5 TRAY: to fit the tray, pull the lever underneath it towards you (fig\_a) while at the same time inserting it onto the armrests, and push down fully (fig\_b). The tray is extendible to three positions (fig\_c). The third position (indicated with red markings) should not be used and is only for reclosing the tray.



- \_ To extend the tray, pull the lever under it and pull the tray towards you into the first position, repeating the operation to move it into the second position.
  - \_ To remove the tray, pull the lever and at the same time push the tray towards yourself until it disengages.
- 6 The high chair has a double tray. The top tray can easily be washed in a dishwasher. To remove it, detach it from the lower tray and lift it up (fig\_a). To fix the tray on the rear supports of the high chair, align and engage it with the attachments provided (fig\_b). When the high chair is closed, the tray cannot be attached to the rear supports.
  - 7 FIVE POINT SAFETY HARNESS: to close it, insert the two waist strap buckles (with attached shoulder straps) into the crotch strap until they click into position (fig\_a). To release it, press the two sides of the buckles and at the same time pull the waist strap outwards (fig\_b). To tighten the waist strap pull from both sides in the direction of the arrow (fig\_c), to loosen do the opposite. The waist strap can be tightened up to the safety stop (fig\_d).
  - 8 The shoulder straps can be adjusted to two different heights. Unfasten the safety belt from behind the backrest by pushing the buckle downwards (fig\_a) and unthread the strap from the cover (fig\_b). Insert the strap buckle into the other slot in the backrest (fig\_c) and reattach the buckle, pulling the strap until it clicks into position (fig\_d).
  - 9 ADJUSTING HEIGHT: the high chair can be set at 7 different heights. To raise it, take hold below the tray and pull upwards (fig\_a). To lower it, press the two side buttons at the same time and move to the required height (fig\_b). This can also be carried out with the child in the high chair.
  - 10 RECLINING BACKREST. The high chair can be reclined in four positions: for eating, playing, resting, or sleep. To adjust it, raise the handle behind the backrest (fig\_a) and lock in the required position (fig\_b). This can also be carried out with the child in the high chair.
  - 11 CLOSING AND REOPENING THE TRAY: to close the tray, pull it to the third position indicated with the red markings (fig\_a), push down button 1 (fig\_b), push down button 2 (fig\_c), and at the same time rotate the tray upwards until it locks (fig\_d). To reopen the tray, push down button 2, rotate the tray downwards and set it in the first or second position.
  - 12 FOLDING: before folding up the high chair, close the tray, move the backrest to the upright position, lower the seat to the lowest position, and close the footrest. To fold up the high chair, release the safety device by turning it in the direction of the arrow and then press the pedal (fig\_a). At the same time take hold of the seat and fold it by pulling it upwards (fig\_b). The high chair is freestanding when folded up.
  - 13 REMOVING THE COVERS: to remove the high chair covers, unthread the harness straps from the backrest (fig\_a) and from the seat (fig\_b). Fully recline the seat to unbutton the covers from the sides of the backrest (fig\_c), unbutton from the inside of the armrests, and slide the cover upwards to remove it.
  - 14 PACKING POSITION: in order to return the high chair to its "packing position" (for transport purposes, or to put it back into its box), proceed as follows (a small screwdriver is required). Remove the tray, move the backrest into the upright position, lower the seat to the lowest position, and close the footrest. Press the side button (fig\_a), at the same time inserting the screwdriver into the slot, and push towards the right (fig\_b). Repeat the same operation on the other side (fig\_c), pushing the screwdriver towards the left (fig\_d) and lower the seat to the bottom (the non-usable position). Then fold up the high chair and put it into its box.

## CLEANING AND MAINTENANCE

**PRODUCT MAINTENANCE:** protect from the weather: water, rain, or snow; prolonged and continuous exposure to bright sunlight may give rise to colour changes of various different materials; store this product in a dry place.

**CLEANING THE CHASSIS:** periodically clean all plastic parts with a damp cloth. Do not use solvent or similar cleaning products; keep all metal parts dry to prevent rusting; keep moving parts clean (adjustment mechanisms, locking mechanisms, wheels, ...) and free of dust and sand and, if necessary, lubricate with light machine oil.

**CLEANING THE SACK:** Wash with a damp cloth and neutral detergent. Do not wring. Do not use chlorine bleach. Do not iron. Do not dry clean. Do not use solvents for stain removal. Do not spin dry.



## PEG-PÉREGO S.p.A.

Peg Pérego can make changes at any time to the models described in this publication for technical or commercial reasons.

## PEG-PÉREGO AFTER-SALES SERVICE

If any parts of your Peg Pérego product should be accidentally mislaid or damaged, use exclusively genuine original Peg Pérego replacements. For any repairs, replacements, product information, and orders for genuine

original replacement parts and accessories, contact Peg Pérégo After-Sales Service:

**CANADA**

**tel.** 905.839.3371 **fax** 905.839.9542

**call us toll free** 1.800.661.5050 **website** [www.pegperego.com](http://www.pegperego.com)

**USA**

**tel.** 800.671.1701 **fax** 260.471.6332

**call us toll free** 1.800.671.1701 **website** [www.pegperego.com](http://www.pegperego.com)

# ES\_Español

Le agradecemos haber elegido un producto Peg-Pérego.

## **ADVERTENCIA**

**IMPORTANTE: LEER ATENTAMENTE ESTAS INSTRUCCIONES Y CONSERVARLAS PARA UNA FUTURA UTILIZACIÓN. SI NO SE SIGUEN ESTAS INSTRUCCIONES, SE PODRÍA ARRIESGAR LA SEGURIDAD DEL NIÑO.**

— LAS OPERACIONES DE MONTAJE Y DE REGULACIÓN DEL PRODUCTO TIENEN QUE SER REALIZADAS POR UN ADULTO; NO UTILIZAR EL PRODUCTO SI EL MONTAJE NO HA SIDO COMPLETADO Y SI EL PRODUCTO PRESENTA ROTURAS O FALTAN PIEZAS.

— LAS OPERACIONES DE LIMPIEZA Y MANTENIMIENTO SÓLO PUEDEN SER REALIZADAS POR ADULTOS.

— PREVENIR HERIDAS SERIAS O LA MUERTE DEL NIÑO CAUSADAS POR LA CAÍDA O EL RESBALAMIENTO DEL MISMO; UTILIZAR SIEMPRE LOS CINTURONES DE SEGURIDAD DE CINCO PUNTOS; UTILIZAR LOS CINTURONES TANTO EN POSICIÓN RECLINADA COMO EN POSICIÓN ERECTA.

— UTILIZAR SIEMPRE LA TIRA ENTREPIERNAS.

— NO DEJAR NUNCA AL NIÑO SIN VIGILANCIA; NO PERDER NUNCA DE VISTA AL NIÑO.

— LA BANDEJA Y SUS ACCESORIOS NO HAN SIDO CONCEBIDOS PARA SOPORTAR EL PESO DEL NIÑO; LA BANDEJA NO HA SIDO DISEÑADA PARA SUJETAR AL NIÑO EN EL ASIENTO Y NO SIRVE COMO CINTURÓN DE SEGURIDAD.

— ASEGURARSE DE QUE EL PRODUCTO ESTÉ SOBRE UNA SUPERFICIE HORIZONTAL.

— UTILIZAR EL PRODUCTO EN POSICIÓN ERECTA SOLO CUANDO EL NIÑO SEA CAPAZ DE ESTAR SENTADO SOLO.

— PONER EL PRODUCTO DE MANERA QUE EL NIÑO ESTÉ LEJOS DE POSIBLES PELIGROS COMO CABLES ELÉCTRICOS, FUENTES DE CALOR O LLAMAS.

— NO INTRODUCIR LOS DEDOS EN LOS MECANISMOS Y PRESTAR ATENCIÓN A LA POSICIÓN DE LAS EXTREMIDADES DEL NIÑO DURANTE LAS OPERACIONES DE REGULACIÓN.

— PUEDE SER PELIGROSO UTILIZAR ACCESORIOS NO HOMOLOGADOS POR EL FABRICANTE.

— NO UTILIZAR EL PRODUCTO CERCA DE ESCALERAS O ESCALONES.

— PRESTAR ATENCIÓN A NO PONER EL PRODUCTO CERCA DE FUENTES DE CALOR O FUEGO COMO HORNILLOS DE GAS, ESTUFAS ELÉCTRICAS, ETC.

— ASEGURARSE DE QUE SE FIJE CORRECTAMENTE EL CHASIS.

— USAR LA SILLA ALTA ÚNICAMENTE SI TODOS LOS ELEMENTOS SE HAN FIJADO Y AJUSTADO DE MODO ADECUADO.

— AVISO: ESTE PRODUCTO CUMPLE SUFICIENTEMENTE CON TODOS LOS REQUISITOS ESTABLECIDOS POR LA NORMA ASTM F833 Y ULTERIORES REVISIONES.

## **INSTRUCCIONES DE USO**

- 1 MONTAJE DE LAS RUEDAS DELANTERAS Y POSTERIORES: aplicar las dos ruedas delanteras en la parte anterior de la trona (fig\_a) y las posteriores, dotadas de freno, en la parte trasera (fig\_b) ejerciendo una presión en el sentido de la flecha.
- 2 APERTURA: cuando se quita el embalaje, la silla está en una posición incorrecta para ser utilizada (posición embalaje). Para utilizarla, levantarla hasta oír un clic, poniéndola en una de las siete alturas de la trona (fig\_a). Para abrir la trona, empujar hacia abajo las palanquitas rojas laterales (fig\_b), haciendo presión en los

bastidores posteriores.

- 3 Antes de utilizar la trona, quitar los separadores (fig\_a) y bajar el peldaño reposapiés (fig\_b).
- 4 FRENO: las ruedas posteriores de la trona están dotadas de freno. Para frenar, bajar las palanquitas colocadas sobre las ruedas posteriores y para desbloquearlas, levantar las palanquitas. Se recomienda frenar la trona antes de realizar cualquier operación.
- 5 BANDEJA: para poner la bandeja, tirar hacia sí de la palanca que se halla bajo la misma (fig\_a) y al mismo tiempo introducirla en los brazos encajándola completamente (fig\_b). La bandeja se extiende en tres posiciones (fig\_c), la tercera posición (identificada con referencias rojas) no tiene que utilizarse pues sirve para volver a cerrar la bandeja.
  - Para alargar la bandeja, tirar de la palanquita que está debajo de la misma y tirar de la bandeja hacia sí hasta la primera posición. Repetir la operación para poner la bandeja en la segunda posición.
  - Para extraer la bandeja, tirar de la palanquita y al mismo tiempo empujar hacia sí de la bandeja hasta extraerla.
- 6 La trona está equipada de una bandeja doble, la superior es fácil de lavar en el lavavajillas. Para quitarla, hay que desengancharla de la bandeja inferior levantándola (fig\_a). Para volver a colocar la bandeja sobre los bastidores posteriores de la trona, alinearla con respecto a los enganches y encajarla (fig\_b). La bandeja no puede quedar enganchada a los bastidores posteriores cuando la trona esté plegada.
- 7 ARNÉS DE SEGURIDAD DE 5 PUNTOS: para engancharlo, introducir las dos hebillas de la correa de la cintura (con los tirantes enganchados) a la tira entrepiernas hasta oír un clic (fig\_a). Para desengancharlo, presionar a los lados de la hebilla y al mismo tiempo tirar hacia fuera la correa de la cintura (fig\_b). Para apretar la correa de la cintura, tirar de ambos lados en el sentido que indica la flecha (fig\_c). Y para aflojarla, hacer lo mismo pero en sentido contrario. La correa de la cintura puede apretarse hasta la arandela de retención (fig\_d).
- 8 La altura de las correas del arnés puede regularse en dos posiciones: desenganchar el arnés por detrás del respaldo, empujando la hebilla hacia abajo (fig\_a), y sacarlo de la funda (fig\_b). Después, meter la hebilla del arnés en la otra ranura del respaldo (fig\_c) y enganchar la hebilla, tirando del cinturón hasta oír el clic de enganche (fig\_d).
- 9 REGULACIÓN DE LA ALTURA: la silla se regula en 7 posiciones. Para levantar la silla, asir la bandeja desde abajo y tirar hacia arriba (fig\_a). Para bajar la silla, presionar al mismo tiempo los dos botones laterales y detenerse en la posición deseada (fig\_b). Estas operaciones pueden ser realizadas también con el niño en la trona.
- 10 RESPALDO RECLINABLE: la silla puede reclinarse en cuatro posiciones: comer, jugar, descansar o dormir. Para regularla, subir el asa que está detrás del respaldo (fig\_a) y bloquearlo en la posición deseada (fig\_b). Esta operación puede ser realizada también con el niño en la trona.
- 11 CERRAR Y VOLVER A ABRIR LA BANDEJA: para cerrar la bandeja, alargarla hasta la tercera posición identificada con las referencias rojas (fig\_a), pulsar el botón número 1 (fig\_b), pulsar el botón número 2 (fig\_c) y al mismo tiempo girar la bandeja hacia arriba hasta bloquearla (fig\_d). Para volver a abrir la bandeja hay que pulsar el botón número 2, girar hacia abajo la bandeja y colocarla en la primera o en la segunda posición.
- 12 CIERRE: Antes de cerrar la trona, hay que volver a cerrar la bandeja, colocar el respaldo en posición erguida, bajar la silla hasta la última posición y volver a cerrar el peldaño reposapiés. Para cerrar la trona, desbloquear el dispositivo de seguridad girándolo en el sentido de la flecha y sucesivamente presionar el pedal (fig\_a). Asir al mismo tiempo la trona y cerrarla tirando hacia arriba (fig\_b). Cuando la trona está cerrada se sostiene en pie por sí sola.
- 13 QUITAR LA FUNDA: para quitar la funda de la silla, sacar el arnés del respaldo (fig\_a) y del asiento (fig\_b). Reclinar completamente la silla para desabrochar externamente la funda por los lados del respaldo (fig\_c), desbotonarla internamente por los brazos y, por último, sacar la funda desde arriba.
- 14 POSICIÓN DE EMBALAJE: para volver a colocar la trona en la "posición embalaje" (para transportarlas o volver a meterla en la caja), hay que quitar la bandeja, colocar el respaldo en posición erguida, bajar la silla hasta la última posición y volver a cerrar el peldaño reposapiés. Usar un destornillador pequeño, presionar el botón lateral (fig\_a) y al mismo tiempo introducir el destornillador en la ranura empujando hacia la derecha (fig\_b). Repetir la misma operación (fig\_c), empujando el destornillador hacia la izquierda (fig\_d) y bajar completamente la silla (en la posición no utilizable). Entonces, volver a cerrar la trona y guardarla en su caja.

## LIMPIEZA Y MANTENIMIENTO

**MANTENIMIENTO DEL PRODUCTO:** proteger contra agentes atmosféricos (agua, lluvia o nieve). Una exposición continua y prolongada al sol podría causar cambios de color de muchos materiales. Conservar este producto en un lugar seco.

**LIMPIEZA DEL CHASIS:** Limpiar periódicamente las partes de plástico con un paño húmedo sin usar solventes u otros productos similares. Mantener secas todas las partes de metal para prevenir la oxidación. Mantener limpias todas las partes móviles (dispositivo de regulación, de enganche, ruedas...) quitando el polvo o la arena y, en caso necesario, engrasarlas con aceites ligeros.

**LIMPIEZA DEL FORRO:** lavar con un paño húmedo y detergente neutro. No torcer, no utilizar lejía, no planchar, no lavar en seco, no eliminar las manchas con disolventes y no secar en secadora con tambor rotativo.



## **PEG-PÉREGO S.p.A**

Peg-Pérego podrá aportar en cualquier momento modificaciones a los modelos que se describen en el presente manual por razones técnicas o comerciales.

## **SERVICIO DE ASISTENCIA PEG-PÉREGO**

En caso de que se pierdan o se dañen partes del producto, utilizar sólo repuestos originales Peg-Pérego. Para eventuales reparaciones, cambios e informaciones sobre los productos, así como la venta de recambios originales y accesorios, contactar el Servicio de Asistencia Peg-Pérego:

### **CANADA**

**tel.** 905.839.3371    **fax** 905.839.9542

**call us toll free** 1.800.661.5050    **website** [www.pegperego.com](http://www.pegperego.com)

## **AVERTISSEMENT**

**IMPORTANT: LIRE CES INSTRUCTIONS AVEC ATTENTION ET LES CONSERVER POUR TOUTE RÉFÉRENCE FUTURE. LA SÉCURITÉ DE VOTRE ENFANT POURRAIT ÊTRE MENACÉE SI CES INSTRUCTIONS NE SONT PAS RESPECTÉES.**

LES OPÉRATIONS DE MONTAGE ET DE RÉGLAGE DU PRODUIT DOIVENT ÊTRE EFFECTUÉES PAR UN ADULTE; NE PAS UTILISER LE PRODUIT SI LE MONTAGE N'EST PAS CONVENABLEMENT TERMINÉ ET SI LE PRODUIT PRÉSENTE DES PIÈCES CASSÉES OU MANQUANTES.

LES OPÉRATIONS DE NETTOYAGE ET D'ENTRETIEN DOIVENT ÊTRE EFFECTUÉES UNIQUEMENT PAR DES ADULTES.

EMPÊCHER DE GRAVES BLESSURES OU LA MORT DE L'ENFANT DUES À SA CHUTE OU À SON GLISSEMENT: TOUJOURS UTILISER LES CEINTURES DE SÉCURITÉ À CINQ POINTS; UTILISER LES CEINTURES EN POSITION INCLINÉE ET À LA VERTICALE.

UTILISER SYSTEMATIQUÉMENT L'ENTREJAMBE

NE JAMAIS LAISSER L'ENFANT SANS SURVEILLANCE; TOUJOURS GARDER L'ENFANT EN VUE.

LE PLATEAU ET SES ACCESSOIRES N'ONT PAS ÉTÉ CONÇUS POUR SUPPORTER LE POIDS DE L'ENFANT; LE PLATEAU N'A PAS ÉTÉ CONÇU POUR MAINTENIR L'ENFANT EN POSITION ASSISE ET NE REMPLACE PAS LA SANGLE DE SÉCURITÉ.

S'ASSURER QUE LE PRODUIT EST INSTALLÉ SUR UNE SURFACE HORIZONTALE.

N'UTILISER LE PRODUIT EN POSITION VERTICALE QUE SI L'ENFANT EST CAPABLE DE RESTER ASSIS TOUT SEUL.

INSTALLER LE PRODUIT DE MANIÈRE À CE QUE L'ENFANT NE PUISSE ÊTRE MIS EN DANGER PAR DES CÂBLES ÉLECTRIQUES, DES SOURCES DE CHALEUR OU DES FLAMMES.

NE PAS METTRE LES DOIGTS DANS LES MÉCANISMES ET FAIRE ATTENTION À LA POSITION DES MEMBRES DE L'ENFANT AU COURS DES OPÉRATIONS DE RÉGLAGE.

L'UTILISATION D'ACCESSOIRES N'AYANT PAS ÉTÉ APPROUVÉS PAR LE FABRICANT PEUT ÊTRE DANGEREUSE.

NE PAS UTILISER LE PRODUIT À PROXIMITÉ DE MARCHES OU D'ESCALIERS.

FAIRE ATTENTION À NE PAS POSITIONNER LE PRODUIT À PROXIMITÉ DE SOURCES DE CHALEUR OU DE FEUX COMME LES POÊLES À GAZ, LES RADIATEURS ÉLECTRIQUES, ETC.

NE PAS UTILISER LA CHAISE HAUTE SI TOUS LES ÉLÉMENTS NE SONT PAS FIXÉS ET RÉGLÉS DE MANIÈRE APPROPRIÉE.

REMARQUE : CET ARTICLE REMPLIT LES CONDITIONS REQUISES PAR LA NORME ASTM F833 ET RÉVISIONS RÉCENTES OU SATISFAIT À DES CONDITIONS PLUS SÉVÈRES.

CONFORME AUX EXIGENCES DE SECURITE.

### **INSTRUCTIONS D'UTILISATION**

- 1 MONTAGE DES ROUES AVANT ET ARRIÈRE : appliquer les deux roues avant à l'avant de la chaise haute (fig\_a) et les roues arrière avec le frein à l'arrière (fig\_b) en faisant pression dans le sens indiqué par la flèche.
- 2 OUVERTURE : une fois sorti de son emballage, le siège est dans une position inadaptée à son utilisation (position emballage). Pour l'utiliser, soulever le siège jusqu'au déclic et l'enclencher dans une des sept positions de réglage de la hauteur de la chaise haute (fig\_a). Pour ouvrir la chaise haute, pousser vers le bas



- les languettes rouges situées sur les côtés (fig\_b) en faisant levier sur les montants arrière.
- 3 Enlever les pièces d'écartement avant d'utiliser la chaise haute (fig\_a) et abaisser la pédale repose-pieds (fig\_b).
  - 4 FREIN : les roues arrière de la chaise haute sont munies d'un frein. Pour bloquer les roues, abaisser les petits leviers placés sur les roues arrière ; pour les débloquer, procéder à l'opération contraire. Avant toute opération sur la chaise haute, il est conseillé de l'immobiliser à l'aide des freins.
  - 5 PLATEAU : pour appliquer le plateau, tirer vers soi le levier situé sous le plateau (fig\_a) tout en enfilant à fond ce dernier dans les accoudoirs (fig\_b). Le plateau peut être allongé en trois positions (fig\_c) ; ne pas utiliser la troisième position (indiquée par les repères rouge), qui sert à refermer le plateau.
    - \_ Pour allonger le plateau, tirer vers soi le levier situé sous le plateau et ce dernier jusqu'en première position. Répéter l'opération pour l'amener en deuxième position.
    - \_ Pour extraire le plateau, tirer vers soi le levier et, dans le même temps, tirer vers soi le plateau jusqu'à l'extraire.
  - 6 La chaise haute est dotée d'un double plateau, dont celui du haut peut être facilement lavé au lave-vaisselle. Pour le démonter, le décrocher du plateau inférieur en le soulevant (fig\_a). Pour replacer le plateau sur les montants à l'arrière de la chaise haute, le positionner en correspondance des fixations et l'accrocher (fig\_b). Lorsque la chaise haute est repliée, il n'est pas possible d'accrocher le plateau aux montants arrière.
  - 7 CEINTURE DE SÉCURITÉ À CINQ POINTS : pour accrocher la ceinture, insérer jusqu'au dé clic les deux boucles de la ceinture ventrale (avec les bretelles attachées) dans la sangle d'entrejambes (fig\_a). Pour décrocher la ceinture, enfoncer les côtés de la boucle tout en tirant la ceinture ventrale vers l'extérieur (fig\_b). Pour serrer la ceinture ventrale, tirer des deux côtés dans le sens indiqué par la flèche (fig\_c). Pour la desserrer, procéder à l'opération contraire. La ceinture ventrale peut être serrée jusqu'à la butée de sécurité (fig\_d).
  - 8 Les bretelles de la ceinture peuvent être réglées en hauteur en deux positions : détacher la ceinture à l'arrière du dossier en tirant la boucle vers le bas (fig\_a) et retirer la ceinture par la housse (fig\_b). Enfiler ensuite la boucle de la ceinture dans l'autre fente du dossier (fig\_c) et accrocher la boucle à l'ergot en tirant la ceinture jusqu'au clic d'enclenchement (fig\_d).
  - 9 RÉGLAGE DE LA HAUTEUR : la hauteur du siège est réglable en 7 positions. Pour relever le siège, empoigner le plateau et tirer le siège vers le haut (fig\_a). Pour abaisser le siège, appuyer simultanément sur les deux boutons latéraux et s'arrêter sur la position souhaitée (fig\_b). Ces opérations peuvent également être effectuées alors que l'enfant est assis dans la chaise haute.
  - 10 SIÈGE INCLINABLE : le siège peut être incliné en quatre positions : repas, jeu, détente et sieste. Pour régler l'inclinaison du siège, relever la poignée située derrière le dossier (fig\_a) et bloquer le siège dans la position souhaitée (fig\_b). Cette opération peut également être effectuée alors que l'enfant est assis dans la chaise haute.
  - 11 FERMETURE ET RÉOUVERTURE DU PLATEAU : pour refermer le plateau, l'amener en troisième position, indiquée par les repères rouges (fig\_a). Abaisser le bouton numéro 1 (fig\_b), puis le bouton numéro 2 (fig\_c), tout en relevant le plateau jusqu'à ce qu'il se bloque (fig\_d). Pour rouvrir le plateau, abaisser le bouton numéro 2, abaisser le plateau et l'amener en première ou deuxième position.
  - 12 FERMETURE : avant de fermer la chaise haute, il convient de refermer le plateau, de redresser le dossier, d'abaisser complètement le siège et de refermer la pédale repose-pieds. Débloquer le dispositif de sécurité en le faisant pivoter dans le sens indiqué par la flèche, puis appuyer sur la pédale (fig\_a). Dans le même temps, se saisir de la chaise haute et la refermer en tirant vers le haut (fig\_b). Lorsqu'elle est refermée, la chaise haute tient debout toute seule.
  - 13 POUR ENLEVER LA HOUSSE : pour enlever la housse de la chaise haute, retirer les ceintures du dossier (fig\_a) et de l'assise (fig\_b). Abaisser complètement le siège pour débouclonner de l'extérieur la housse des côtés du dossier (fig\_c), débouclonner l'intérieur des accoudoirs et retirer la housse par le haut.
  - 14 POSITION D'EMBALLAGE : pour remettre la chaise haute en position d'emballage (afin de la transporter ou de la remettre dans son carton), il convient de démonter le plateau, de redresser le dossier, d'abaisser complètement le siège et de refermer la pédale repose-pieds. Se munir d'un petit tournevis. Appuyer sur le bouton latéral (fig\_a) tout en enfilant le tournevis dans la fente et en le poussant vers la droite (fig\_b). Répéter cette opération (fig\_c) en poussant le tournevis vers la gauche (fig\_d) et abaisser complètement le siège (en position d'emballage). Refermer la chaise haute et la mettre dans son carton.

## NETTOYAGE ET ENTRETIEN

ENTRETIEN DE L'ARTICLE: protéger l'article des agents atmosphériques (eau, pluie ou neige); une exposition continue et prolongée au soleil pourrait entraîner un changement de couleur de nombreux matériaux; ranger cet article dans un lieu sec.

NETTOYAGE DU CHÂSSIS: nettoyer régulièrement les pièces en plastique à l'aide d'un linge humide; ne pas utiliser de solvants ou autres produits similaires. Veiller à ce que toutes les pièces métalliques restent sèches pour prévenir la formation de rouille. Maintenir le bon état de propreté de toutes les pièces mobiles (mécanismes de réglage, mécanismes de fixation, roues, etc.) en enlevant poussière ou sable; graisser avec une huile légère si nécessaire.

NETTOYAGE DES ÉLÉMENTS EN TISSU : nettoyer à l'aide d'un linge humide et d'un détergent neutre ; ne pas tordre ; ne pas utiliser de javel ; ne pas repasser ; ne pas laver à sec ; ne pas détacher à l'aide de solvants ; ne pas sécher dans un sèche-linge à tambour rotatif.



## **PEG-PÉREGO S.p.A.**

Peg-Pérego se réserve le droit de procéder à tout moment à des modifications sur les modèles décrits dans cet ouvrage, pour des raisons de nature technique ou commerciale.

## **SERVICE D'ASSISTANCE PEG-PÉREGO**

En cas de perte de pièces ou de rupture de l'une d'elles, utiliser exclusivement des pièces de rechange originales Peg-Pérego. Pour les réparations, les remplacements, les demandes d'informations relatives aux produits et l'achat de pièces de rechange originales et d'accessoires, contacter le service d'assistance Peg-Pérego:

### **CANADA**

**tél.** 905.839.3371 **fax** 905.839.9542

**call us toll free** 1.800.661.5050 **site Internet** [www.pegperego.com](http://www.pegperego.com)









**PEG PEREGO S.p.A.**

VIA DE GASPERI 50 20043 ARCORE MI ITALIA  
tel. 0039 039 60881 fax 0039 039 615869/616454

**Servizio Post Vendita - After Sale:**

tel. 0039 039 6088213 fax: 0039 039 3309992



**PEG PEREGO U.S.A. Inc.**

3625 INDEPENDENCE DRIVE FORT WAYNE INDIANA 46808

phone 260 482 8191 fax 260 484 2940

**Call us toll free: 1 800 671 1701**

**PEG PEREGO CANADA Inc.**

585 GRANITE COURT PICKERING ONTARIO CANADA L1W3K1

phone 905 839 3371 fax 905 839 9542

**Call us toll free: 1 800 661 5050**

[www.pegperego.com](http://www.pegperego.com)



**⚠ WARNING**

AVOID SERIOUS INJURY FROM FALLING OR SLIDING OUT.  
ALWAYS USE COMPLETE 5 POINT SEAT BELT.



prima pappa diner

FINA0802160

16/07/2008